

第34回全国スポーツ祭典 6人制男女バレーボール大会

11月19日(土)岡山市総合文化体育館 男子 予選グループ戦 (敗者復活戦)

<p>1組</p> <p>和歌山</p> <p>ORIENT</p> <p>2 $\left[\begin{matrix} 26 & - & 24 \\ 25 & - & 16 \end{matrix} \right]$ 0</p> <p>東京</p> <p>SUISEN II</p> <p>2 $\left[\begin{matrix} 25 & - & 20 \\ 25 & - & 20 \end{matrix} \right]$ 0</p> <p>千葉</p> <p>Andromeda</p> <p>2 $\left[\begin{matrix} 25 & - & 20 \\ 25 & - & 23 \end{matrix} \right]$ 0</p> <p>大阪</p> <p>Team村</p>	<p>2組</p> <p>愛知</p> <p>Beer's</p> <p>2 $\left[\begin{matrix} 25 & - & 12 \\ 25 & - & 18 \end{matrix} \right]$ 0</p> <p>埼玉</p> <p>Kitakoshi</p> <p>2 $\left[\begin{matrix} 25 & - & 20 \\ 25 & - & 14 \end{matrix} \right]$ 0</p> <p>東京</p> <p>MAX</p> <p>2 $\left[\begin{matrix} 25 & - & 15 \\ 25 & - & 17 \end{matrix} \right]$ 0</p> <p>大阪</p> <p>K</p>
<p>3組</p> <p>神奈川</p> <p>TEC</p> <p>2 $\left[\begin{matrix} 25 & - & 23 \\ 25 & - & 21 \end{matrix} \right]$ 0</p> <p>山口</p> <p>アリアーレ</p> <p>2 $\left[\begin{matrix} 25 & - & 22 \\ 11 & - & 25 \\ 25 & - & 17 \end{matrix} \right]$ 1</p> <p>千葉</p> <p>Lv1</p> <p>2 $\left[\begin{matrix} 25 & - & 23 \\ 22 & - & 25 \\ 25 & - & 22 \end{matrix} \right]$ 1</p> <p>三重</p> <p>山本一家</p>	<p>4組</p> <p>埼玉</p> <p>芳賀クラブ</p> <p>2 $\left[\begin{matrix} 25 & - & 18 \\ 18 & - & 25 \\ 25 & - & 22 \end{matrix} \right]$ 1</p> <p>長野</p> <p>南長野排球倶楽部</p> <p>2 $\left[\begin{matrix} 23 & - & 25 \\ 25 & - & 22 \\ 25 & - & 12 \end{matrix} \right]$</p> <p>岡山</p> <p>岡山六球会</p> <p>2 $\left[\begin{matrix} 26 & - & 24 \\ 25 & - & 14 \end{matrix} \right]$ 0</p> <p>和歌山</p> <p>エースクラブ</p>
<p>5組</p> <p>愛知</p> <p>Vellpush</p> <p>2 $\left[\begin{matrix} 25 & - & 22 \\ 28 & - & 26 \end{matrix} \right]$ 0</p> <p>埼玉</p> <p>TENKAI</p> <p>2 $\left[\begin{matrix} 26 & - & 24 \\ 24 & - & 26 \\ 25 & - & 18 \end{matrix} \right]$ 1</p> <p>岡山</p> <p>高梁クラブ</p> <p>2 $\left[\begin{matrix} 25 & - & 15 \\ 25 & - & 15 \end{matrix} \right]$ 0</p> <p>兵庫</p> <p>兵庫PAOPAO組</p>	<p>6組</p> <p>徳島</p> <p>城東クラブ</p> <p>2 $\left[\begin{matrix} 25 & - & 22 \\ 25 & - & 22 \end{matrix} \right]$ 0</p> <p>東京</p> <p>野生児</p> <p>2 $\left[\begin{matrix} 25 & - & 16 \\ 25 & - & 17 \end{matrix} \right]$ 0</p> <p>山口</p> <p>龍球会</p> <p>2 $\left[\begin{matrix} 25 & - & 16 \\ 25 & - & 18 \end{matrix} \right]$ 0</p>
<p>7組</p> <p>神奈川</p> <p>さわやか2008</p> <p>2 $\left[\begin{matrix} 25 & - & 22 \\ 25 & - & 22 \end{matrix} \right]$ 0</p> <p>兵庫</p> <p>VAP's</p> <p>2 $\left[\begin{matrix} 18 & - & 25 \\ 31 & - & 29 \\ 25 & - & 23 \end{matrix} \right]$ 1</p> <p>千葉</p> <p>松戸ダイヤモンド</p> <p>2 $\left[\begin{matrix} 25 & - & 23 \\ 25 & - & 22 \end{matrix} \right]$ 0</p>	<p>8組</p> <p>和歌山</p> <p>鳳凰会</p> <p>2 $\left[\begin{matrix} 25 & - & 21 \\ 25 & - & 16 \end{matrix} \right]$ 0</p> <p>大阪</p> <p>摂津排球会</p> <p>2 $\left[\begin{matrix} 25 & - & 19 \\ 25 & - & 18 \end{matrix} \right]$ 0</p> <p>兵庫</p> <p>北新クラブ</p> <p>2 $\left[\begin{matrix} 25 & - & 19 \\ 25 & - & 18 \end{matrix} \right]$ 0</p>

得点の記載順が(上段チーム)-(下段チーム)でなく、(勝チーム)-(負けチーム)なので赤線でご判断下さい

第34回全国スポーツ祭典 6人制男女バレーボール大会

11月19日（土）岡山市総合文化体育館 男子1次トーナメント

得点の記載順が(上段チーム)-(下段チーム)でなく、(勝ちチーム)-(負けチーム)なので赤線でご判断下さい

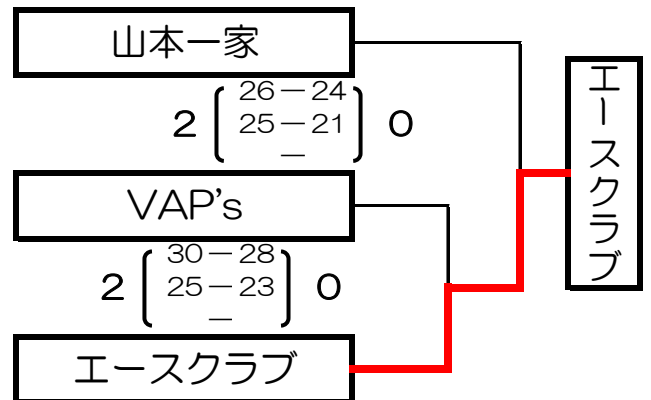
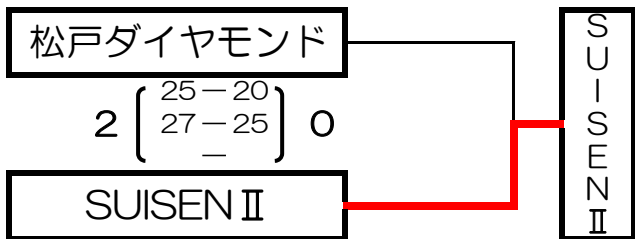
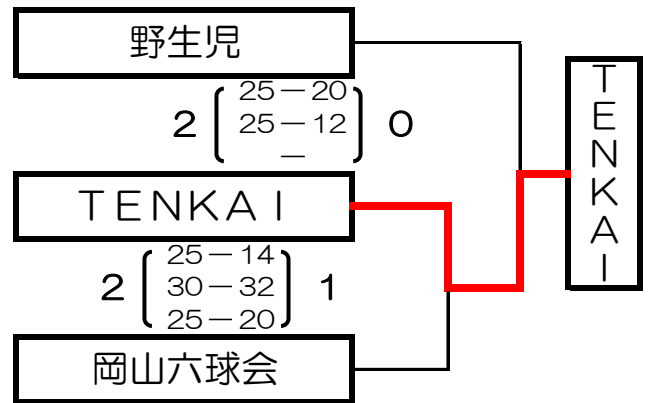
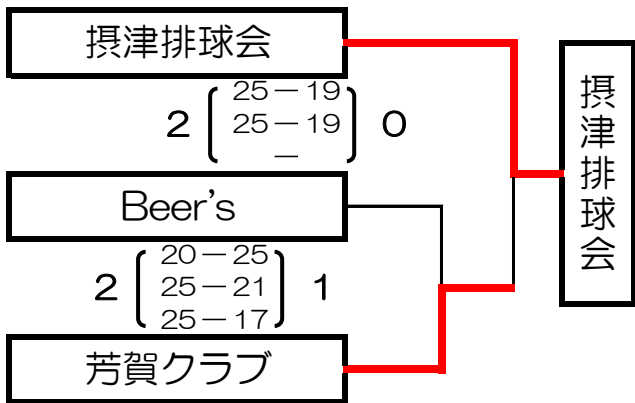
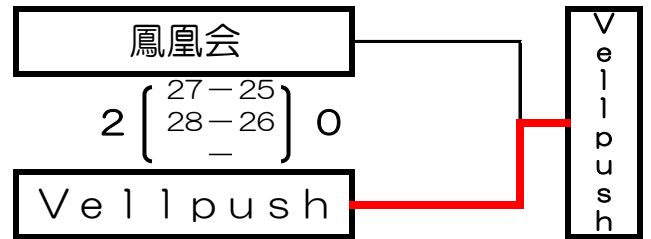
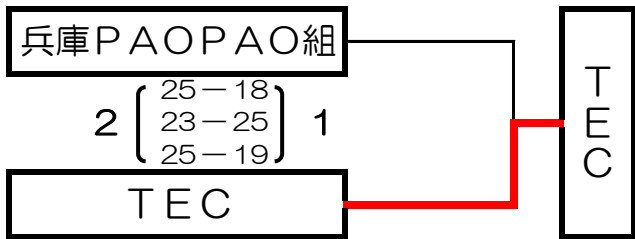
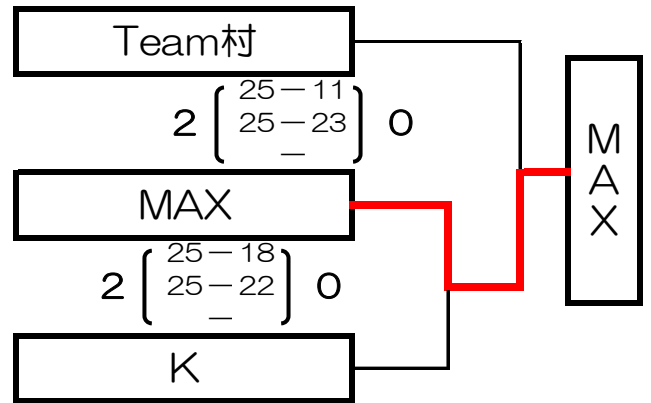
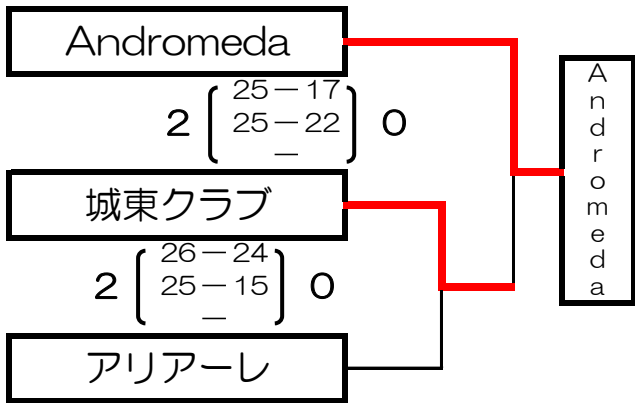

第34回全国スポーツ祭典 6人制男女バレーボール大会

11月20日（日）岡山市総合文化体育館 男子 決勝トーナメント

得点の記載順が(上段チーム)-(下段チーム)でなく、(勝チーム)-(負チーム)なので赤線でご判断下さい

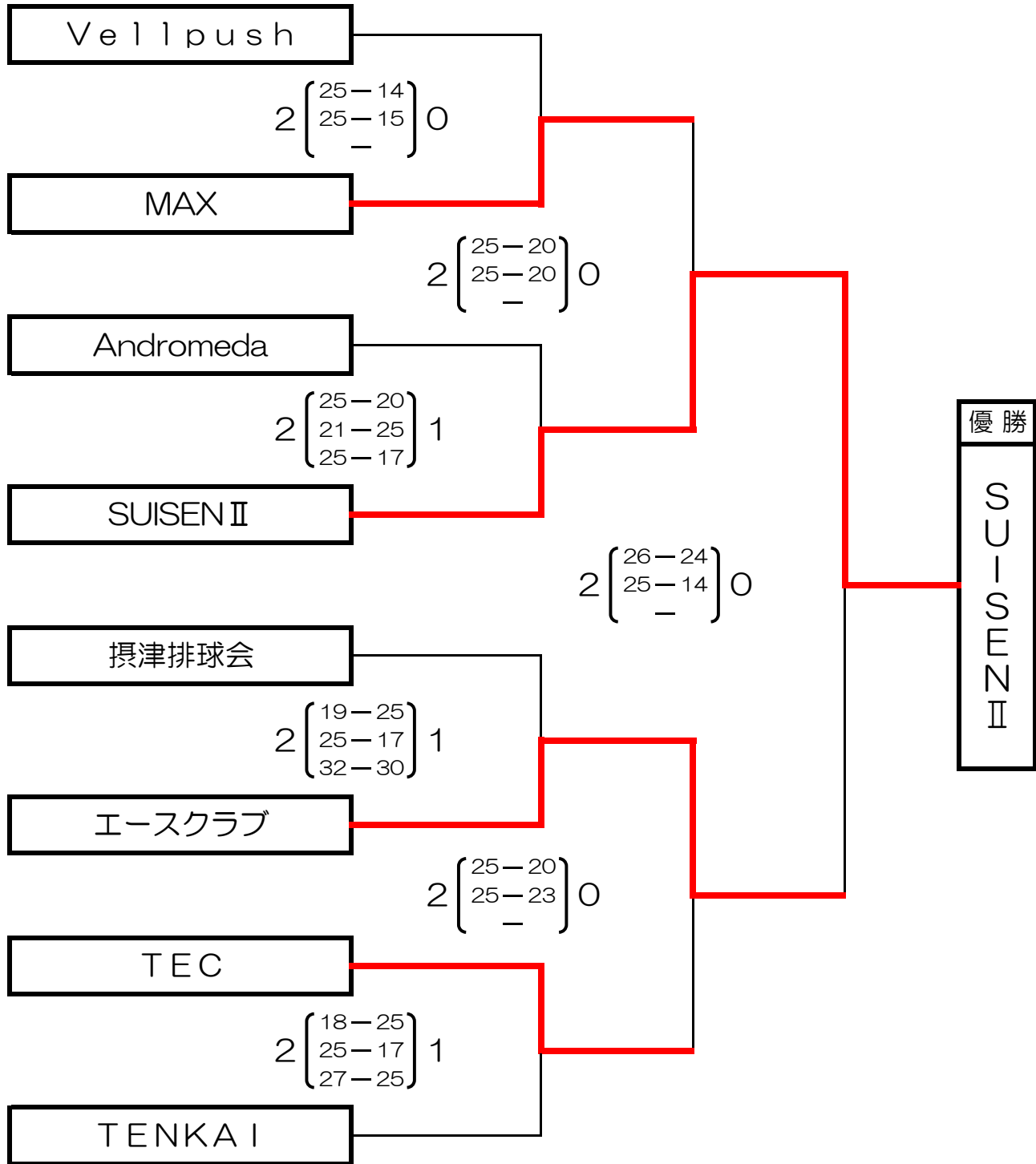

成績	チーム名	都道府県	個人賞	選手氏名
優勝	SUISEN II	東京	最優秀選手賞	萩原 蘭汰
準優勝	エースクラブ	和歌山	優秀選手賞	前地 颯人
第3位	MAX	東京	敢闘選手賞	田中 拓海
第3位	TEC	神奈川	敢闘選手賞	吉永 正法