

第13回全国バドミントン大会 団体戦 結果

1・2部【1・2】 6月4日(土) 磐田市総合体育館

Aブロック (21ポイント3ゲーム、3試合実施)

	チーム名	1	2	3	4	勝-敗	順位
1	京 都 A (京都)		2-1	2-1	3-0	3-0	1
2	ホセイドンB (東京)	1-2		2-1	1-2	1-2	3
3	伊賀衛門B (滋賀)	1-2	1-2		3-0	1-2	2
4	セブンオクロック (滋賀)	0-3	2-1	0-3		1-2	4

Bブロック (21ポイント3ゲーム、3試合実施)

	チーム名	1	2	3	勝-敗	順位
1	伊賀衛門A (滋賀)		3-0	2-1	2-0	1
2	ポセイドンA (東京)	0-3		2-1	1-1	2
3	京 都 B (京都)	1-2	1-2		0-2	3

Cブロック (21ポイント3ゲーム、3試合実施)

	チーム名	1	2	3	4	勝-敗	順位
1	チ ャーム D (東京)		2-1	2-1	2-1	3-0	1
2	オレクロ① (滋賀)	1-2		2-1	1-2	1-2	3
3	S - bad (愛知)	1-2	1-2		1-2	0-3	4
4	伊賀衛門C (滋賀)	1-2	2-1	2-1		1-2	2

1・2 決勝トーナメント

(21ポイント3ゲーム、2勝打ち切り)

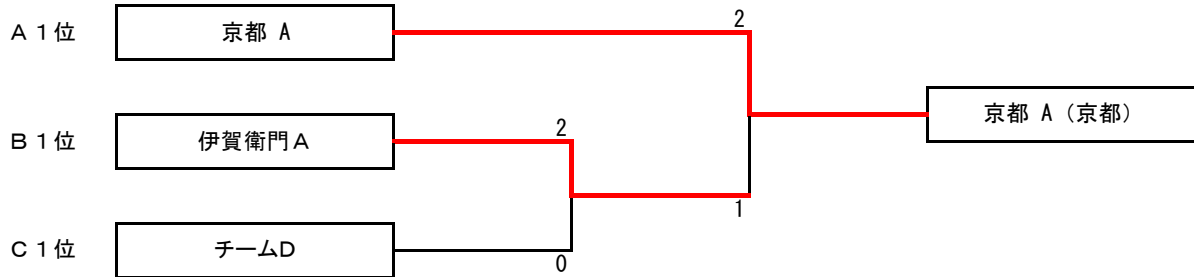

1・2 2位戦 決勝トーナメント

(21ポイント3ゲーム、2勝打ち切り)

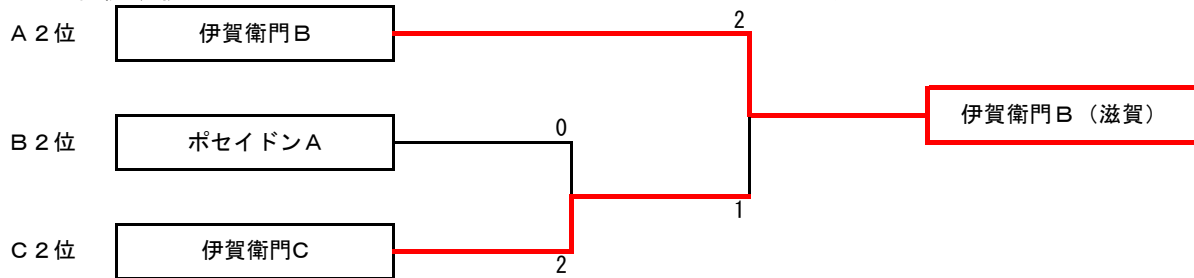

1・2 3位戦 決勝トーナメント

(21ポイント3ゲーム、2勝打ち切り)

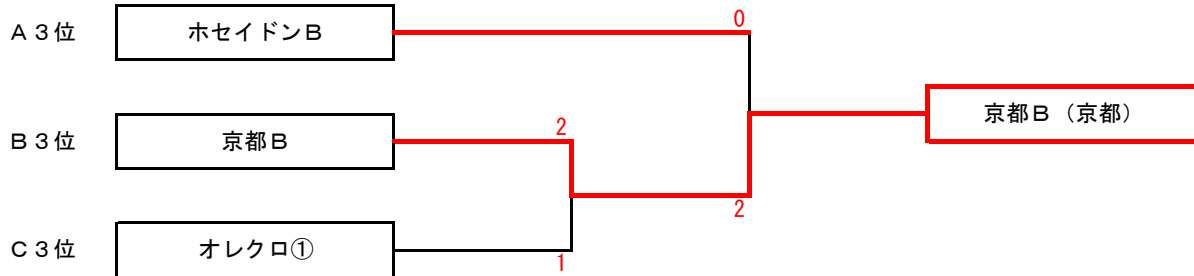

1・2 4位戦決勝トーナメント

(21ポイント3ゲーム、2勝打切り)

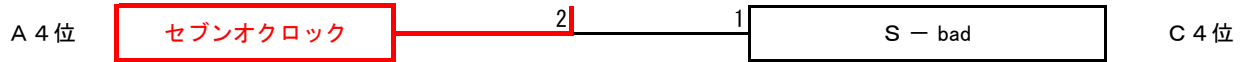

3・シニア1位戦 決勝トーナメント

(21ポイント3ゲーム、2勝打切り)

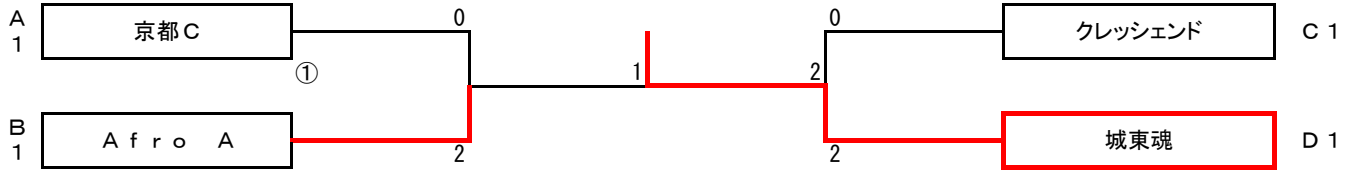

3・シニア2位戦 決勝トーナメント

(21ポイント3ゲーム、2勝打切り)

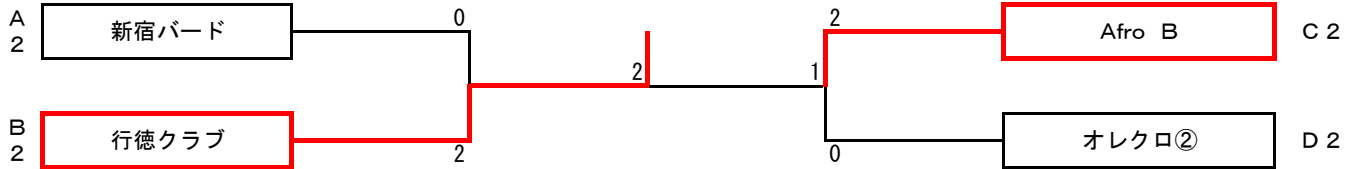

3・シニア3位戦 決勝トーナメント

(21ポイント3ゲーム、2勝打切り)

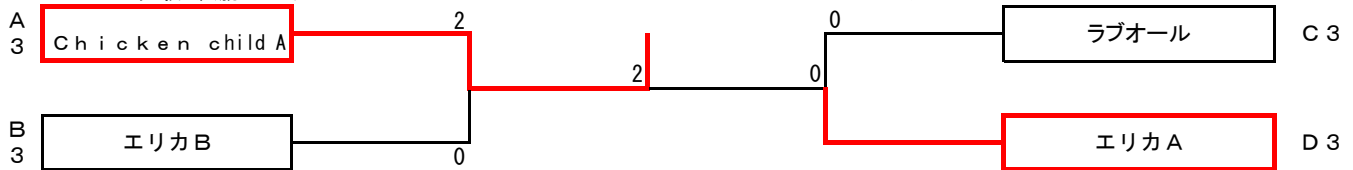

3・シニア部【3・シ】

6月4日(土)

磐田市総合体育館

Aブロック

(21ポイント3ゲーム、3試合実施)

	チーム名	1	2	3	勝-敗	順位
1	京 都 C (京都)		3-0	2-1	2-0	1
2	新 宿 バード (東京)	0-3		2-1	1-1	2
3	Chicken child A (愛知)	1-2	1-2		0-2	3

Bブロック

(21ポイント3ゲーム、3試合実施)

	チーム名	1	2	3	勝-敗	順位
1	A f r o A (東京)		3-0	2-1	2-0	1
2	行 徳 クラブ (千葉)	0-3		2-1	1-1	2
3	エ リ カ B (愛知)	1-2	1-2		0-2	3

Cブロック

(21ポイント3ゲーム、3試合実施)

	チーム名	1	2	3	勝-敗	順位
1	クレッシェンド (愛知)		2-1	3-0	2-0	1
2	A f r o B (東京)	1-2		3-0	1-1	2
3	ラブオール (東京)	0-3	0-3		0-2	3

Dブロック

(21ポイント3ゲーム、3試合実施)

	チーム名	1	2	3	勝-敗	順位
1	オレクロ② (滋賀)		2-1	0-3	1-1	2
2	エ リ カ A (愛知)	1-2		0-3	2-0	3
3	城 東 魂 (東京)	3-0	3-0		2-0	1

全体予選

6月 5日 (日) 磐田市総合体育館

Aブロック (21ポイント3ゲーム、3試合実施)

	チーム名	1	2	3	4	勝-敗	順位
1	京都 A (京都)		2-1	3-0	3-0	3-0	1
2	オレクロ② (滋賀)	1-2		3-0	3-0	2-1	2
3	新宿バード (東京)	0-3	0-3		0-3	0-3	4
4	藍クラブ (愛知)	0-3	0-3	3-0		1-2	3

Bブロック (21ポイント3ゲーム、3試合実施)

	チーム名	1	2	3	4	勝-敗	順位
1	京都 B (京都)		2-1	2-1	1-2	2-1-0-4	3
2	小川学級 (東京)	1-2		1-2	1-2	0-3	4
3	伊賀衛門C (滋賀)	1-2	2-1		2-1	2-1-0+18	2
4	ヨッシャーZO (愛知)	2-1	2-1	1-2		2-1+5	1

Cブロック (21ポイント3ゲーム、3試合実施)

	チーム名	1	2	3	4	勝-敗	順位
1	和泉バドOB (東京)		1-2	0-3	3-0	1-2	3
2	伊賀衛門B (滋賀)	2-1		0-3	3-0	2-1	2
3	愛知 A (愛知)	3-0	3-0		3-0	3-0	1
4	オレクロ① (滋賀)	0-3	0-3	0-3		0-3	4

Dブロック (21ポイント3ゲーム、3試合実施)

	チーム名	1	2	3	4	勝-敗	順位
1	伊賀衛門A (滋賀)		2-1	3-0	3-0	3-0	1
2	行徳クラブ (千葉)	1-2		2-1	3-0	2-1	2
3	京都 C (京都)	0-3	1-2		3-0	1-2	3
4	ラブオール (東京)	0-3	0-3	0-3		0-3	4

1位・2位トーナメント

(21ポイント3ゲーム、2勝打切り)

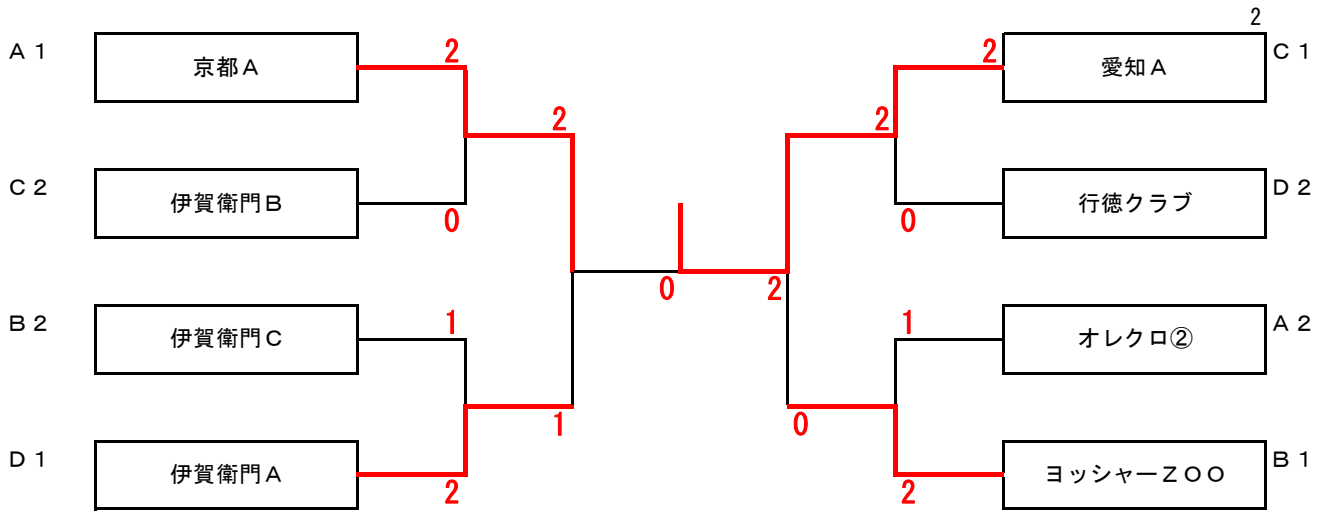

3位・4位トーナメント

(21ポイント3ゲーム、2勝打切り)

