

第13回全国スポーツ大会バドミントン大会

男子ダブルス1部・予選(M1)

Aブロック			1	2	3	勝敗	順位
1	伊佐 俊彦 戸田 和歩	滋賀		2-0	2-0	2-0	1
2	石田 成行 福澤 智宏	京都	0-2		1-2	0-2	3
3	中野 裕生 菅原 博文	愛知	0-2	2-1		1-1	2

Bブロック			1	2	3	4	勝敗	順位
1	井上 聖悟 池永 盛弥	愛知		2-0	2-0	0-2	2-1	2
2	木村 儒宗 清酒 文人	東京	0-2		2-0	1-2	1-2	3
3	渡辺 勇樹 小嶋 裕太	千葉	0-2	0-2		0-2	0-3	4
4	武田 峻介 村松 涼平	愛知	2-0	2-1	2-0		3-0	1

Cブロック			1	2	3	4	勝敗	順位
1	早川 朋宏 張 鎮洲	東京		1-2	2-0	0-2	1-2	3
2	塚腰 幸一 北岡 真一	愛知	2-1		2-1	0-2	2-1	2
3	葛野 直 大江 宏明	滋賀	0-2	1-2		1-2	0-3	4
4	荷川取 天 森田 貴士	愛知	2-0	2-0	2-1		3-0	1

男子ダブルス1部・決勝トーナメント(M1K)「各ブロック1位」

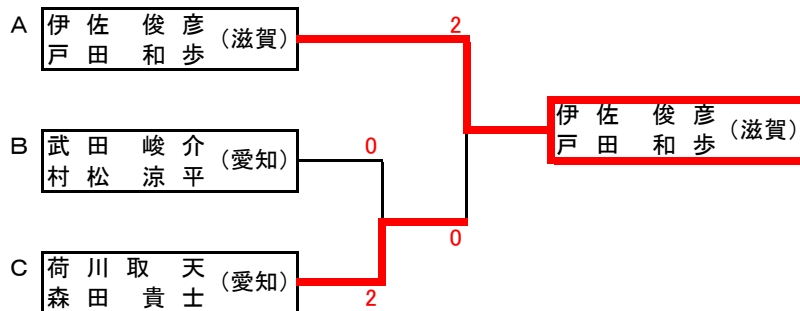

男子ダブルス2部・予選(M2)

Aブロック			1	2	3	勝敗	順位
1	林 直史 坂本 創一	東京		2-0	2-0	2-0	1
2	鈴木 貴洋 古澤 慶士	愛知	0-2		0-2	0-2	3
3	森 大輔 神谷 良介	愛知	0-2	2-0		1-1	2

Bブロック			1	2	3	4	勝敗	順位
1	武田 智也 品田 誠司	愛知		0-2	0-2	2-0	1-2	3
2	町田 雄太 上原 一也	東京	2-0		0-2	2-0	2-1	2
3	島村 瞬 目黒 良真	神奈川	2-0	2-0		2-0	3-0	1
4	豊澤 和美 久保 美尚	愛知	0-2	0-2	0-2		0-3	4

第13回全国スポーツ大会バドミントン大会

Cブロック			1	2	3	勝敗	順位
1	大屋敷 光瑠 宮本 将光	神奈川		2-0	2-0	2-0	1
2	打田 瑛一 小川 拳人	愛知	0-2		0-2	0-2	3
3	橋元 勇祐 宮本 純一	東京	0-2	2-0		1-1	2

Dブロック			1	2	3	勝敗	順位
1	坂田 勇太 城所 孝彰	東京		0-2	2-0	1-1	2
2	福島 徹 洲崎 慎平	神奈川	2-0		2-0	2-0	1
3	橋本 富夫 山口 智宏	愛知	0-2	0-2		0-2	3

男子ダブルス2部・決勝トーナメント(M2K)「各ブロック1位」

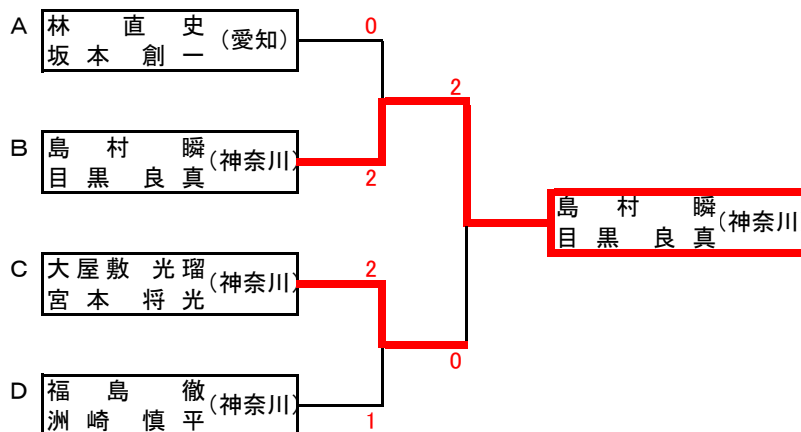

男子シニアダブルス30・40歳の部 (M30・40)

M30・40 Aブロック			1	2	3	勝敗	順位
1	安藤 友一 斎藤 啓一	東京 30		0-2	0-2	0-2	3
2	西田 光宏 田中 哲也	千葉 40	2-0		0-2	1-1	2
3	川井 亮喜 大岡 正典	滋賀 40	2-0	2-0		2-0	1

M30・40 Bブロック			1	2	3	勝敗	順位
1	井上 家一 河分 大介	滋賀 30		2-0	2-1	2-0	1
2	鈴木 修 大野 文明	東京 40	0-2		0-2	0-2	3
3	鈴木 正樹 島崎 卓也	神奈川 40	1-2	2-0		1-1	2

男子シニアダブルス30歳の部

決勝トーナメント(M30K)「各ブロック1位」

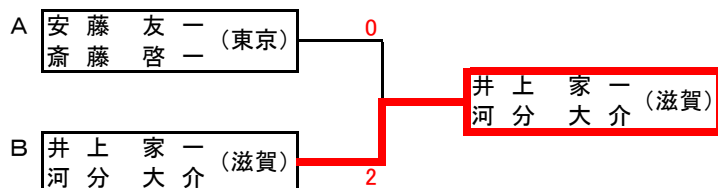

男子シニアダブルス40歳の部

決勝トーナメント(M40K)「各ブロック1位」

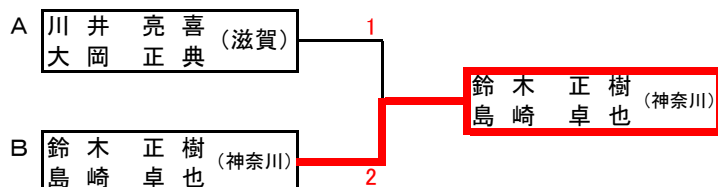

第13回全国スポーツ大会バドミントン大会

男子シニアダブルス50歳の部・予選 (M50)

M50 Aブロック			1	2	3	勝敗	順位
1	湯海 鵬 常包 泰樹	愛知		0-2	2-0	1-1	2
2	森 雅明 倉田 隆男	千葉	2-0		2-0	2-0	1
3	田島 聡 君嶋 達也	千葉	0-2	0-2		0-2	3

M50 Bブロック			1	2	3	4	勝敗	順位
1	工藤 弘明 村上 知也	東京		2-0	2-0	2-1	3-0	1
2	中村 忠男 野木 秀樹	滋賀	0-2		2-0	2-0	2-1	2
3	伊藤 淳 高尾 勇次	千葉	0-2	0-2		1-2	0-3	4
4	安藤 勝基 堅生 季隆	愛知	1-2	0-2	2-1		1-2	3

男子シニアダブルス50歳の部

決勝トーナメント(M50K)「各ブロック1位」

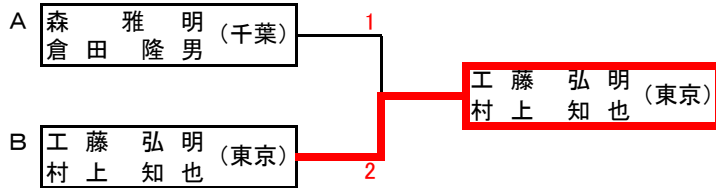

女子ダブルス1部(W1K)

女子シニア1部			1	2	3	4	5	勝敗	順位
1	石川 華乃子 伊藤 志織	東京		2-0	2-1	2-1	2-0	4-0	1
2	小海 那恵 松永 優	愛知	0-2		0-2	0-2	0-2	0-4	5
3	伊佐 瑞穂 葛野 菜摘	滋賀	1-2	2-0		1-2	2-1	2-2	3
4	北林 唯菜 座間味 星乃	愛知	1-2	2-0	2-1		2-0	3-1	2
5	齋藤 優菜 松浦 加奈	愛知	0-2	2-0	1-2	0-2		1-3	4

女子ダブルス2部・予選(W2)

Aブロック			1	2	3	勝敗	順位
1	大瀧 菜月 橋本 愛	東京		2-0	2-0	2-0	1
2	福島 愛実 宮本 薫	神奈川	0-2		2-1	1-1	2
3	山根 洋子 加藤 由紀美	愛知	0-2	1-2		0-2	3

Bブロック			1	2	3	4	勝敗	順位
1	長尾 早耶香 浜辺 沙織	東京		0-2	0-2	1-2	0-3	4
2	石田 沙希 松本 成美	京都	2-0		2-0	2-0	3-0	1
3	谷口 智子 上田 幸	愛知	2-0	0-2		2-1	2-1	2
4	吉田 夕紀子 浅井 菜帆	愛知	2-1	0-2	1-2		1-2	3

第13回全国スポーツ大会バドミントン大会

Cブロック			1	2	3	勝敗	順位
1	鈴木 愛子 古屋 奈穂美	東京	\	0-2	0-2	0-2	3
2	竹内 千春 井口 留美子	愛知		2-0	2-0	2-0	1
3	中務 こなつ 松田 梓	愛知		2-0	0-2	1-1	2

Dブロック			1	2	3	勝敗	順位
1	佐藤 絢香 田島 あかね	神奈川	\	2-0	2-1	2-0	1
2	工藤 史子 卯月 優	東京		0-2	2-0	1-1	2
3	田中 伸美 祝 優綺	愛知		1-2	0-2	0-2	3

女子ダブルス2部・決勝トーナメント(W2K)「各ブロック1位」

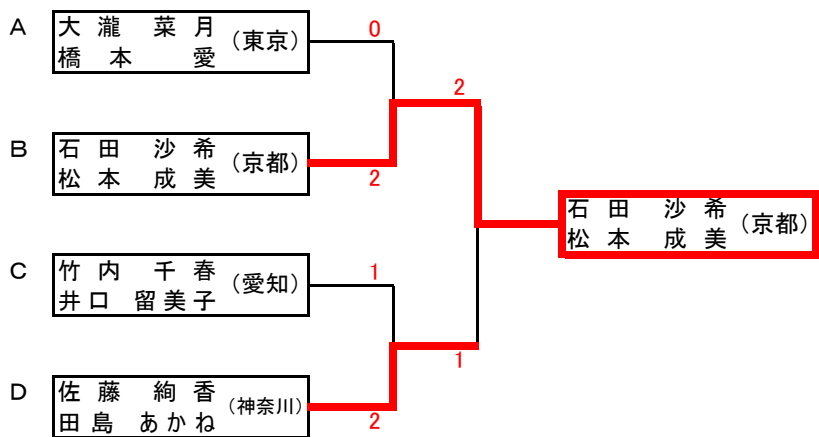

女子シニアダブルス30・40歳の部・決勝 (W30・40 K)
決勝リーグ

女子シニア30・40			1	2	3	4	5	勝敗	順位
1	佐藤 そのみ 大西 晴美	愛知 30	\	0-2	2-0	0-2	0-2	1-3	4
2	倉重 友美 水野 良恵	東京 40		2-0	2-0	2-1	2-0	4-0	1
3	小見 美智子 菊地 真理子	東京 40		0-2	0-2	0-2	0-2	0-4	5
4	矢下田 真由美 安井 明美	愛知 40		2-0	1-2	2-0	1-2	2-2	3
5	佐藤 郁江 清水 美紀	愛知 40		2-0	0-2	2-0	2-1	3-1	2

女子シニアダブルス50・60歳の部・決勝 (W50・60 K)
決勝リーグ

女子シニア50・60			1	2	3	4	5	勝敗	順位
1	加藤 典子 井口 勢津子	愛知 50	\	2-1	2-0	2-0	2-0	4-0	1
2	小嶋 真弓 榊原 郁代	愛知 50		1-2	2-0	2-1	1-2	2-2	2
3	小島 紀子 東野 昌代	滋賀 50		0-2	0-2	2-0	0-2	1-3	3
4	辻 みどり 大島 美代子	愛知 60		0-2	1-2	0-2	0-2	0-4	2
5	城 明美 佐野 信子	愛知 60		0-2	2-1	2-0	2-0	3-1	1

第13回全国スポーツ大会バドミントン大会

混合ダブルス2部・予選(X2)

Aブロック			1	2	3	勝敗	順位
1	中島 正人 樋口 晃子	三重		2-0	2-1	2-0	1
2	古澤 慶士 松田 梓	愛知	0-2		0-2	0-2	3
3	林 直史 大瀧 菜月	東京	1-2	2-0		1-1	2

Bブロック			1	2	3	4	勝敗	順位
1	洲崎 慎平 牧ノ瀬 由惟	神奈川		2-1	2-0	2-0	3-0	1
2	黒木 雅之 高橋 茉那	東京	1-2		0-2	2-0	1-2	3
3	小椋 悠司 五十棲 未貴	愛知	0-2	2-0		2-0	2-1	2
4	平野 泰考 木村 満智子	愛知	0-2	0-2	0-2		0-3	4

Cブロック			1	2	3	勝敗	順位
1	城所 孝彰 工藤 史子	東京		1-2	0-2	0-2	3
2	小原 隆義 小原 朱音	愛知	2-1		0-2	1-1	2
3	山本 康広 大原 美由紀	三重	2-0	2-0		2-0	1

Dブロック			1	2	3	勝敗	順位
1	福島 徹 福島 愛実	神奈川		0-2	0-2	0-2	3
2	千葉 俊輔 竹内 佳代子	愛知	2-0		2-1	2-0	1
3	佐藤 拓也 浜辺 沙織	東京	2-0	1-2		1-1	2

Eブロック			1	2	3	勝敗	順位
1	牧田 賢二 町田 美帆	愛知		1-2	2-1	1-1	2
2	中山 有洋 鈴木 愛子	東京	2-1		2-0	2-0	1
3	武田 智也 中務 こなつ	愛知	0-2	0-2		0-2	3

Fブロック			1	2	3	勝敗	順位
1	中村 雄平 古屋 奈穂美	東京		1-2	1-2	0-2	3
2	北村 豪規 祝 優綺	愛知	2-1		0-2	1-1	2
3	島崎 卓也 田島 あかね	神奈川	2-1	2-0		2-0	1

Gブロック			1	2	3	勝敗	順位
1	西塚 慎太郎 加賀 可紗	愛知		2-1	2-0	2-0	1
2	坂田 勇太 卯月 優	東京	1-2		2-0	1-1	2
3	品田 誠司 浅井 菜帆	愛知	0-2	0-2		0-2	3

第13回全国スポーツ大会バドミントン大会

Hブロック			1	2	3	4	勝敗	順位
1	辻井 悠太 玉木 沙也華	滋賀		2-0	0-2	2-0	2-1 4-2=+2	2
2	半崎 琢磨 吉田 夕紀子	愛知	0-2		0-2	0-2	0-3	4
3	宮本 将光 佐藤 絢香	神奈川	2-0	2-0		1-2	2-1 5-2=+3	1
4	坂本 創一 橋本 愛	東京	0-2	2-0	2-1		2-1 4-3=+1	3

混合ダブルス2部・予選(X2)

Iブロック			1	2	3	勝敗	順位
1	橋元 勇祐 長尾 早耶香	東京		1-2	2-0	1-1	2
2	大屋敷 光瑠 宮本 薫	神奈川	2-0		2-0	2-0	1
3	山口 智宏 田中 伸美	愛知	0-2	0-2		0-2	3

混合ダブルス2部・決勝トーナメント(X2K)「各ブロック1位」

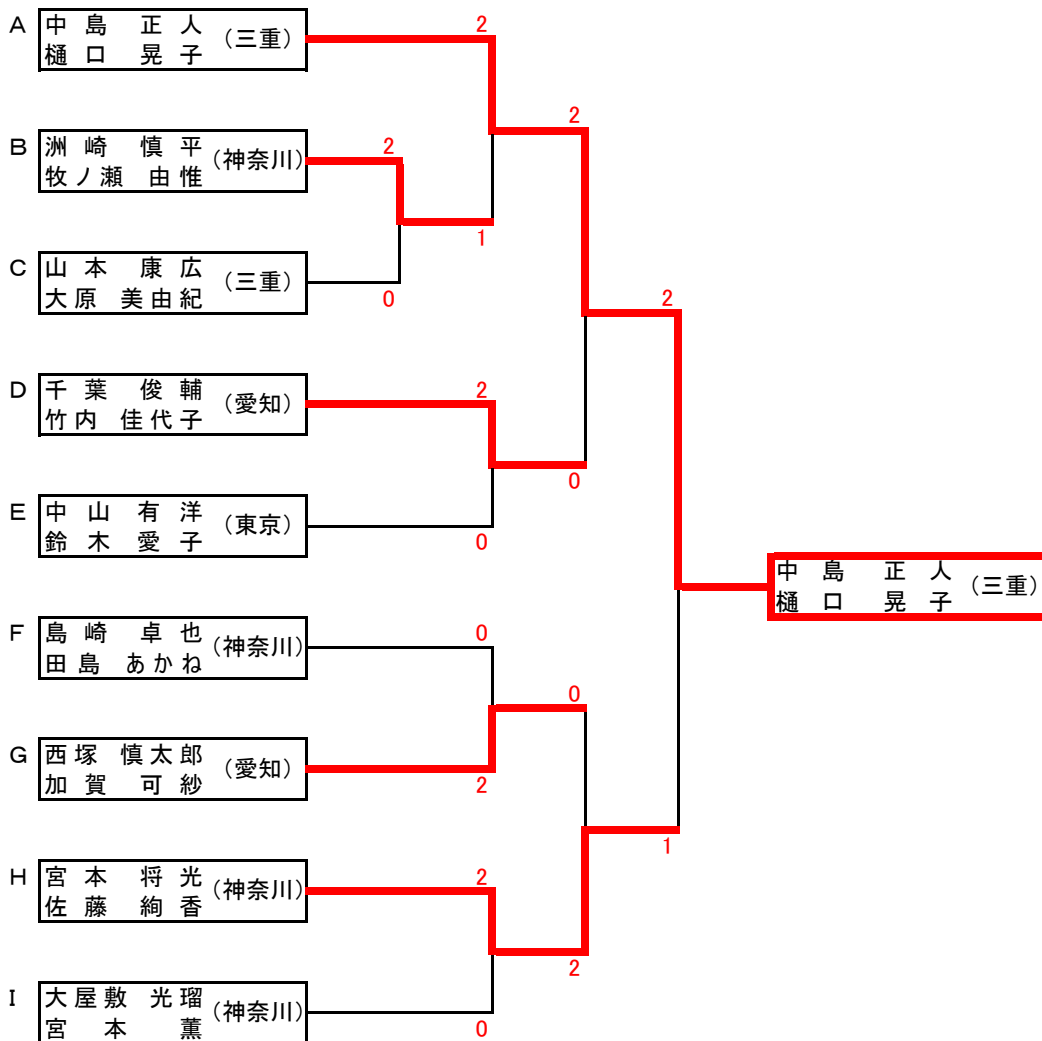

第13回全国スポーツ大会バドミントン大会

混合ダブルス3部・予選 (X3)

Aブロック			1	2	3	4	勝敗	順位
1	鈴木 修 菊地 真理子	東京		2-0	0-2	2-1	2-1	2
2	山岸 良行 牧野 宏子	愛知	0-2		0-2	0-2	0-3	4
3	田辺 聡 田井 孝子	滋賀	2-0	2-0		2-0	3-0	1
4	大野 文明 稲 千賀子	東京	1-2	2-0	0-2		1-2	3

Bブロック			1	2	3	4	勝敗	順位
1	斎藤 啓一 小見 美智子	東京		1-2	0-2	0-2	0-3	4
2	野呂 茂治 須藤 恵樹	愛知	2-1		0-2	0-2	1-2	3
3	掛水 孝男 掛水 佳子	京都	2-0	2-0		0-2	2-1	2
4	柴田 蒼一 須田 理恵子	愛知	2-0	2-0	2-0		3-0	1

混合ダブルス3部・決勝トーナメント (X3K) 「各ブロック1位」

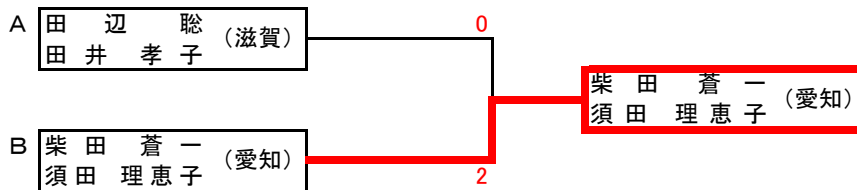

混合シニアダブルス30歳の部・決勝 (X30K)

X30 決勝			1	2	3	勝敗	順位
1	小松 俊太 奥田 敦子	愛知		2-1	1-2	1-1	2
2	井上 家一 西岡 晃子	滋賀	1-2		1-2	0-2	3
3	水本 真作 砂川 佳奈子	大阪	2-1	2-1		2-0	1

混合シニアダブルス40歳の部・予選 (X40)

Aブロック			1	2	3	勝敗	順位
1	落合 佐多央 落合 純子	静岡		2-0	1-2	1-1	2
2	安藤 真人 吉岡 美保	京都	0-2		0-2	0-2	3
3	花井 謙吉 高倉 あゆみ	愛知	2-1	2-0		2-0	1

Bブロック			1	2	3	4	勝敗	順位
1	中村 博 井上 久美	京都		0-2	1-2	0-2	0-3	4
2	石原 康二 篠原 里美	愛知	2-0		2-0	0-2	2-1	2
3	高田 豊文 佐竹 充子	滋賀	2-1	0-2		1-2	1-2	3
4	長谷川 学 佐藤 郁江	愛知	2-0	2-0	2-1		3-0	1

第13回全国スポーツ大会バドミントン大会

Cブロック			1	2	3	4	勝敗	順位
1	佐竹 和浩 岡本のぞみ	滋賀		0-2	0-2	1-2	0-3	4
2	伊藤 慎司 廣瀬 まり子	三重	2-0		0-2	1-2	1-2	3
3	鈴木 正樹 小川 恵子	神奈川	2-0	2-0		0-2	2-1	2
4	稲向 重己 吉田 朋子	愛知	2-1	2-1	2-0		3-0	1

Dブロック			1	2	3	勝敗	順位
1	中野 和寿 川口 真紀	三重		2-0	0-2	1-1	2
2	宮本 崇史 宮本 里律子	愛知	0-2		0-2	0-2	3
3	谷口 浩一 谷口 啓子	滋賀	2-0	2-0		2-0	1

混合シニアダブルス40歳の部・決勝トーナメント (X40K)「各ブロック1位」

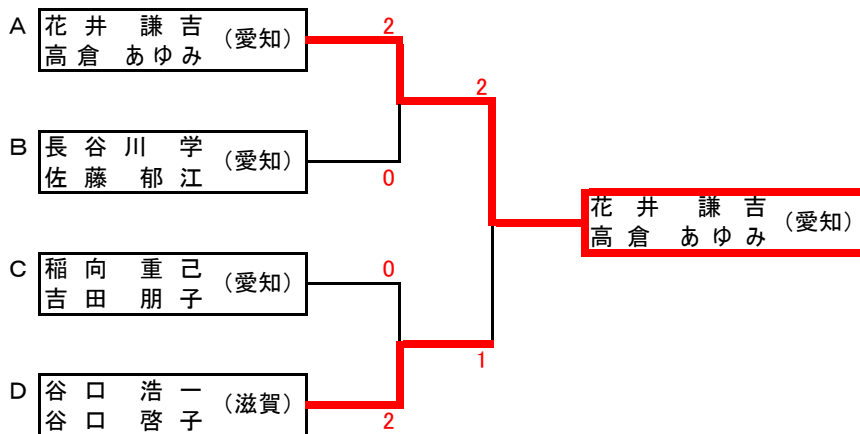

混合シニアダブルス50・60歳の部・予選 (X50・60)

Aブロック			1	2	3	勝敗	順位
1	竹井 秀治 米光 美智子	京都 50		2-0	2-0	2-0	1
2	鈴木 利幸 輿水 洋子	静岡 50	0-2		2-0	1-1	2
3	加藤 鉦成 池浦 直美	愛知 50	0-2	0-2		0-2	3

Bブロック			1	2	3	4	勝敗	順位
1	野木 秀樹 東野 昌代	滋賀 50		2-0	2-0	2-0	3-0	1
2	大橋 敬一 石田 直美	京都 50	0-2		2-0	0-2	1-2 111-113=-2	2
3	松本 裕喜 森 洋子	愛知 50	0-2	0-2		2-0	1-2 95-119=-24	4
4	園部繁夫 鈴木信子	愛知 60	0-2	2-0	0-2		1-2 99-116=-17	3

Cブロック			1	2	3	4	勝敗	順位
1	奥田 和彦 奥田 靖子	京都 50		2-0	2-0	2-0	3-0	1
2	中村 忠男 小島 紀子	滋賀 50	0-2		2-0	2-0	2-1	2
3	安藤 勝基 小嶋 真弓	愛知 50	0-2	0-2		2-0	1-2	3
4	豊澤 和美 神村 あけみ	愛知 60	0-2	0-2	0-2		0-3	4

第13回全国スポーツ大会バドミントン大会

混合シニアダブルス50歳の部・決勝トーナメント(X50K)「各ブロック1位」

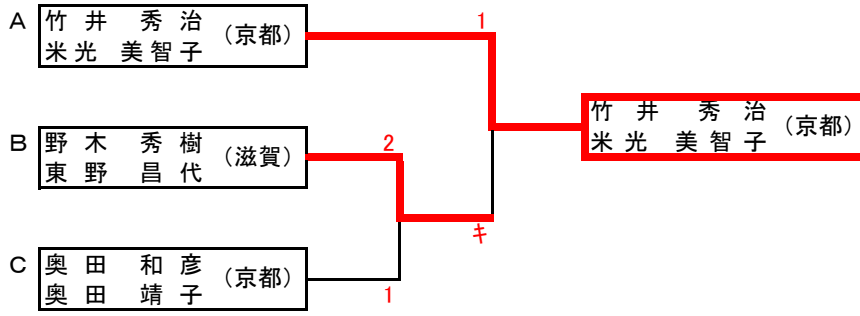

混合シニアダブルス60歳の部・決勝トーナメント(X60K)

