

2017年度 6人制男女全国バレーボール競技大会

2017年11月11日 (土) いしかわ総合スポーツセンター 男子 予選グループ戦 (敗者復活戦)

1組

| | | | | |
|------|---------|---|----|----|
| 1 | MAXIMUM | 栃木 | | |
| A1 | 2 | $\begin{pmatrix} 19 - 25 \\ 25 - 13 \\ 25 - 18 \end{pmatrix}$ | 1 | |
| | 2 | N' six | 岐阜 | |
| (A6) | 2 | $\begin{pmatrix} 25 - 20 \\ 25 - 21 \\ - \end{pmatrix}$ | 0 | A4 |
| | | $\begin{pmatrix} - \\ - \\ - \end{pmatrix}$ | | |
| | 3 | 小松クラブ | 石川 | |

4組

| | | | | |
|----|---------|---|----|----|
| 10 | ブルービアード | 石川 | | |
| A2 | 2 | $\begin{pmatrix} 28 - 30 \\ 25 - 21 \\ 25 - 14 \end{pmatrix}$ | 1 | |
| | 11 | 三井住友海上 | 東京 | |
| | 2 | $\begin{pmatrix} 32 - 30 \\ 25 - 18 \\ - \end{pmatrix}$ | 0 | A5 |
| | 12 | EXIT | 大阪 | |
| A3 | 2 | $\begin{pmatrix} 25 - 20 \\ 25 - 15 \\ - \end{pmatrix}$ | 0 | |
| | 13 | 学館OB | 新潟 | |

2組

| | | | | |
|------|-----|---|----|----|
| 4 | K 2 | 神奈川 | | |
| B1 | 2 | $\begin{pmatrix} 23 - 25 \\ 25 - 22 \\ 29 - 27 \end{pmatrix}$ | 1 | |
| | 5 | 紅虎会 | 埼玉 | |
| (B6) | 2 | $\begin{pmatrix} 25 - 27 \\ 26 - 24 \\ 25 - 14 \end{pmatrix}$ | 1 | B4 |
| | | $\begin{pmatrix} - \\ - \\ - \end{pmatrix}$ | | |
| | 6 | K | 大阪 | |

5組

| | | | | |
|----|--------|---|----|----|
| 14 | エースクラブ | 和歌山 | | |
| B2 | 2 | $\begin{pmatrix} 25 - 17 \\ 25 - 21 \\ - \end{pmatrix}$ | 0 | |
| | 15 | JAIL | 埼玉 | |
| | 2 | $\begin{pmatrix} 25 - 22 \\ 25 - 22 \\ - \end{pmatrix}$ | 0 | B5 |
| | 16 | 神山クラブ | 大阪 | |
| B3 | 2 | $\begin{pmatrix} 25 - 19 \\ 26 - 24 \\ - \end{pmatrix}$ | 0 | |
| | 17 | VAP'S | 兵庫 | |

3組

| | | | | |
|------|--------|---|----|----|
| 7 | TENKAI | 埼玉 | | |
| C1 | 2 | $\begin{pmatrix} 18 - 25 \\ 25 - 19 \\ 26 - 24 \end{pmatrix}$ | 1 | |
| | 8 | JOY | 東京 | |
| (C6) | 2 | $\begin{pmatrix} 18 - 25 \\ 25 - 14 \\ 25 - 20 \end{pmatrix}$ | 1 | C4 |
| | | $\begin{pmatrix} 25 - 22 \\ 25 - 18 \\ - \end{pmatrix}$ | 0 | |
| | 9 | 山本一家 | 三重 | |

6組

| | | | | |
|----|------------|---|----|----|
| 18 | #ajisainet | 愛知 | | |
| C2 | 2 | $\begin{pmatrix} 25 - 20 \\ 21 - 25 \\ 27 - 25 \end{pmatrix}$ | 1 | |
| | 19 | 北新クラブ | 兵庫 | |
| | 2 | $\begin{pmatrix} 24 - 26 \\ 25 - 21 \\ 25 - 23 \end{pmatrix}$ | 1 | C5 |
| | 20 | L v 1 | 千葉 | |
| C3 | 2 | $\begin{pmatrix} 25 - 18 \\ 25 - 22 \\ - \end{pmatrix}$ | 0 | |
| | 21 | 新潟ZERO | 新潟 | |

2017年度 6人制男女全国バレーボール競技大会

2017年11月11日 (土) いしかわ総合スポーツセンター 男子 予選グループ戦 (敗者復活戦)

7組

| | | | | |
|------|---------|---|---|----|
| 22 | KTAG | 千葉 | | |
| D1 | 2 | $\begin{pmatrix} 25 & - & 10 \\ 25 & - & 14 \\ - & - & - \end{pmatrix}$ | 0 | |
| 23 | 越路クラブ | 新潟 | | |
| (D6) | 2 | $\begin{pmatrix} 25 & - & 18 \\ 25 & - & 14 \\ - & - & - \end{pmatrix}$ | 0 | D4 |
| | | | | |
| | | | | |
| 24 | SUNRICE | 愛知 | | |

10組

| | | | | |
|----|---------|---|---|----|
| 31 | 東陵東京クラブ | 埼玉 | | |
| D2 | 2 | $\begin{pmatrix} 18 & - & 25 \\ 25 & - & 18 \\ 25 & - & 19 \end{pmatrix}$ | 1 | |
| 32 | 清球会 | 千葉 | | |
| | 2 | $\begin{pmatrix} 23 & - & 25 \\ 25 & - & 15 \\ 25 & - & 17 \end{pmatrix}$ | 1 | D5 |
| 33 | ポークス | 上越甲信 | | |
| D3 | 2 | $\begin{pmatrix} 25 & - & 17 \\ 25 & - & 18 \\ - & - & - \end{pmatrix}$ | 0 | |
| 34 | 三重I GO | 三重 | | |

8組

| | | | | |
|------|------------|---|---|----|
| 25 | Team村 | 大阪 | | |
| E1 | 2 | $\begin{pmatrix} 25 & - & 14 \\ 25 & - & 21 \\ - & - & - \end{pmatrix}$ | 0 | |
| 26 | BBJ MARKET | 神奈川 | | |
| (E6) | 2 | $\begin{pmatrix} 24 & - & 26 \\ 25 & - & 20 \\ 25 & - & 22 \end{pmatrix}$ | 1 | E4 |
| | 2 | $\begin{pmatrix} 19 & - & 25 \\ 25 & - & 21 \\ 26 & - & 24 \end{pmatrix}$ | 1 | |
| 27 | ASUKA | 埼玉 | | |

11組

| | | | | |
|----|------------|---|---|----|
| 35 | 野生児 | 神奈川 | | |
| E2 | 2 | $\begin{pmatrix} 25 & - & 15 \\ 25 & - & 19 \\ - & - & - \end{pmatrix}$ | 0 | |
| 36 | 摂津排球会(大阪府) | 前回準優勝 | | |
| | 2 | $\begin{pmatrix} 25 & - & 23 \\ 25 & - & 22 \\ - & - & - \end{pmatrix}$ | 0 | E5 |
| 37 | Beach Club | 上越甲信 | | |
| E3 | 2 | $\begin{pmatrix} 25 & - & 15 \\ 19 & - & 25 \\ 25 & - & 19 \end{pmatrix}$ | 1 | |
| 38 | 霞入間排球会 | 埼玉 | | |

9組

| | | | | |
|------|--------|---|---|----|
| 28 | TOPSIX | 愛知 | | |
| F1 | 2 | $\begin{pmatrix} 25 & - & 18 \\ 22 & - & 25 \\ 25 & - & 17 \end{pmatrix}$ | 1 | |
| 29 | 秘笑会 | 神奈川 | | |
| (F6) | 2 | $\begin{pmatrix} 19 & - & 25 \\ 25 & - & 23 \\ 25 & - & 21 \end{pmatrix}$ | 1 | F4 |
| | | | | |
| 30 | RICE | 大阪 | | |

12組

| | | | | |
|----|--------|---|---|----|
| 39 | 守山翔球会 | 滋賀 | | |
| F2 | 2 | $\begin{pmatrix} 25 & - & 21 \\ 25 & - & 17 \\ - & - & - \end{pmatrix}$ | 0 | |
| 40 | FEVER | 上越甲信 | | |
| | 2 | $\begin{pmatrix} 25 & - & 9 \\ 25 & - & 12 \\ - & - & - \end{pmatrix}$ | 0 | F5 |
| 41 | 福井クラブ | 福井 | | |
| F3 | 2 | $\begin{pmatrix} 25 & - & 18 \\ 25 & - & 18 \\ - & - & - \end{pmatrix}$ | 0 | |
| 42 | MINAMI | 新潟 | | |

※ E Fはサブアリーナ

2017年度 6人制男女全国バレーボール競技大会

2017年11月11日 (土) いしかわ総合スポーツセンター 男子1次トーナメント

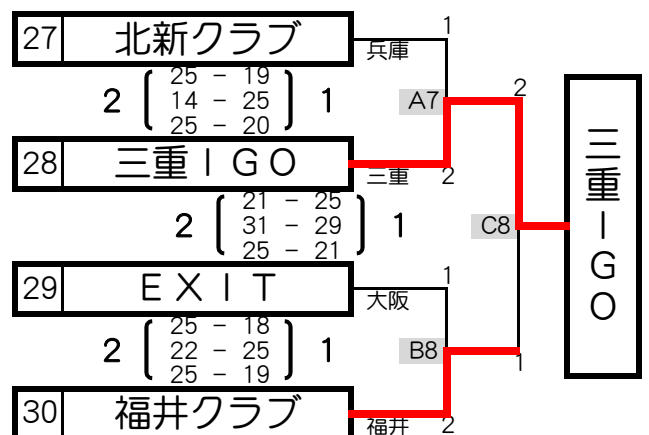
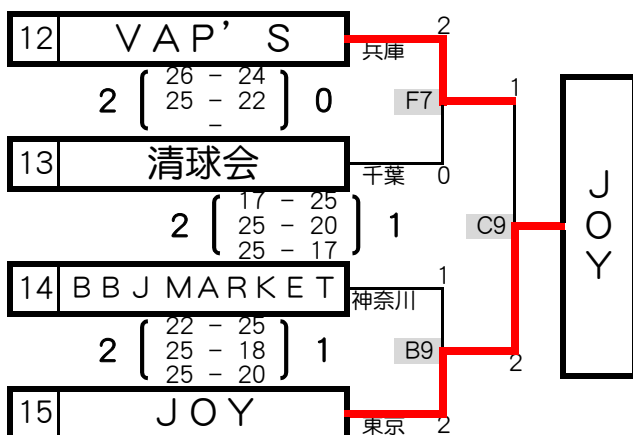
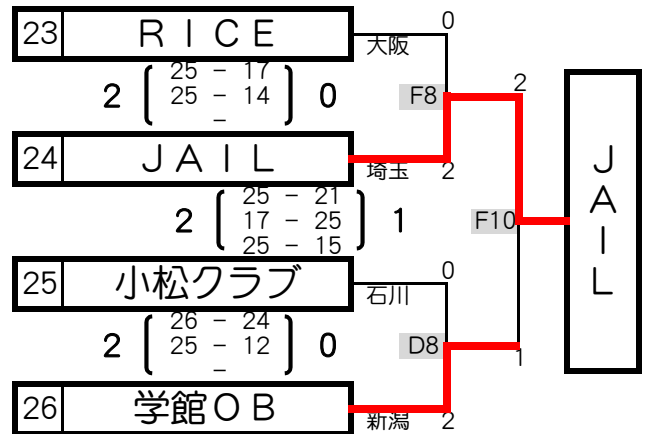
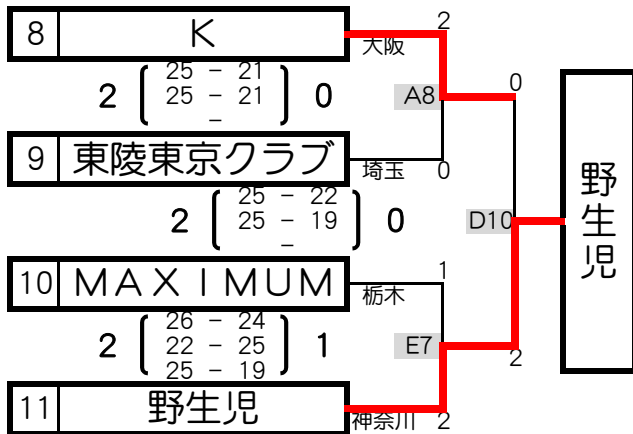
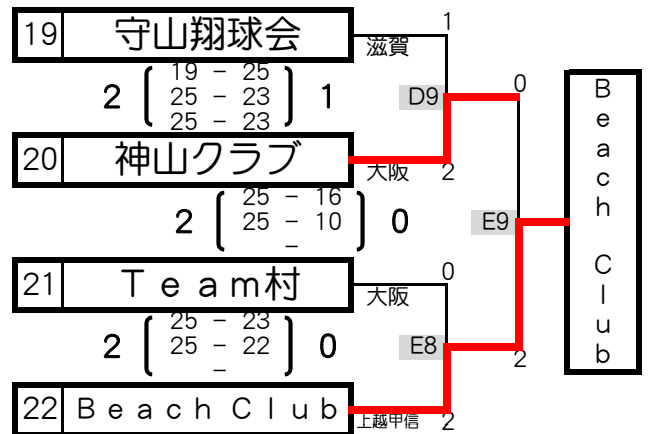
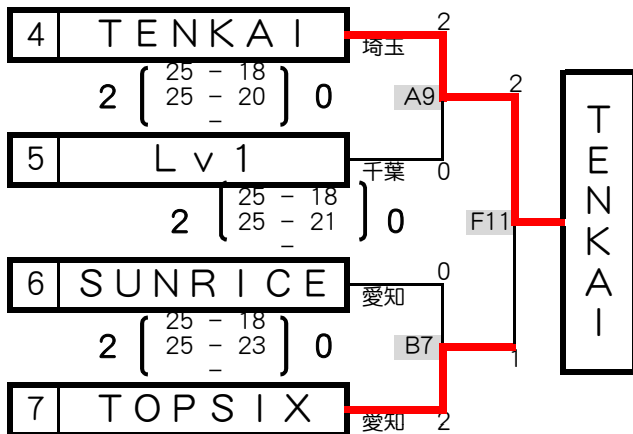
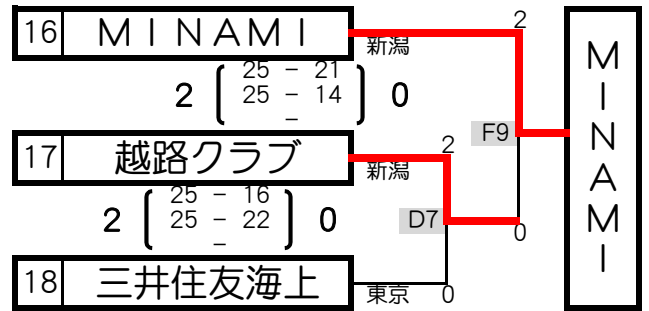
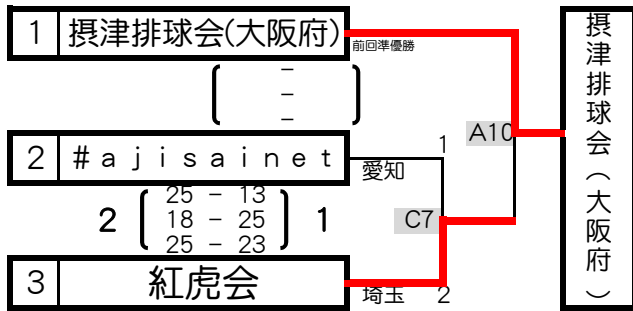

※ 組み合わせの決定した山から順次空きコートにて試合を行います。

2017年度 6人制男女全国バレーボール競技大会

2017年11月12日（日） いしかわ総合スポーツセンター 男子 決勝トーナメント

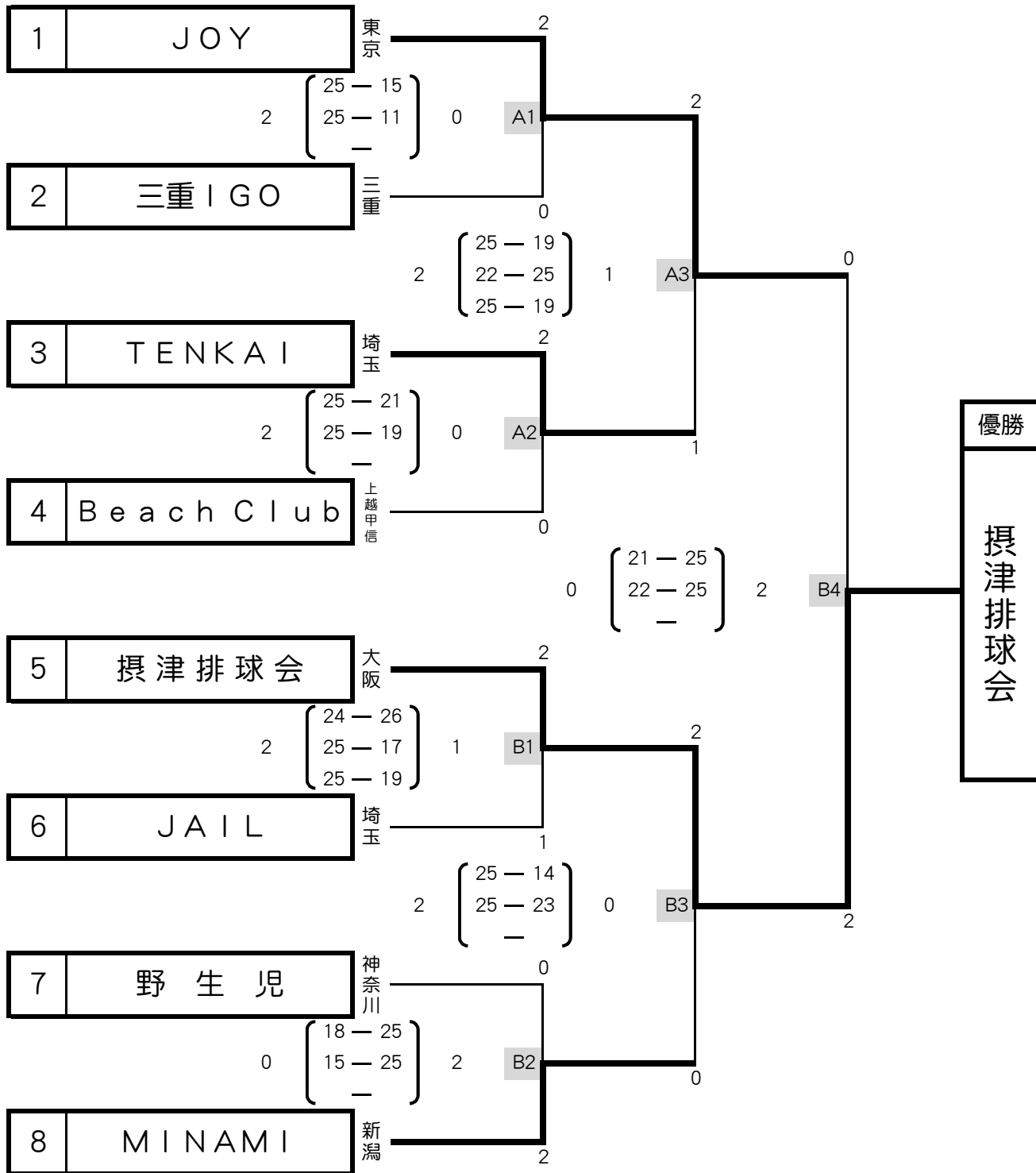

| 成績 | チーム名 | 都道府県 | 個人賞 | 選手氏名 |
|-----|--------|------|--------|--------|
| 優勝 | 撮津排球会 | 大阪 | 最優秀選手賞 | 加藤 龍一 |
| 準優勝 | JOY | 東京 | 優秀選手賞 | 間宮 秀太 |
| 第3位 | TENKAI | 埼玉 | 敢闘選手賞 | 寺村 遼太郎 |
| 第3位 | MINAMI | 新潟 | 敢闘選手賞 | 上村 駿 |