

第31回全国スポーツ祭典バドミントン大会

混合ダブルス1部・予選(X1)

2016年

12月10日(土)

Aブロック		1	2	3	勝敗	順位
1	武田 峻介 小出 慧美 愛知		○ 2-0	○ 2-1	2-0	1
2	貞方 智輝 齊藤 優菜 愛知	× 0-2		○ 2-0	1-1	2
3	庄司 拓也 庄司 友美 滋賀	× 1-2	× 0-2		0-2	3

Bブロック		1	2	3	4	勝敗	順位
1	横田 大地 木村 友都 滋賀		○ 2-1	○ 2-0	× 0-2	2-1	3
2	三井 大貴 小池 寿里 山梨	× 0-2		○ 2-1	○ 2-1	2-1	2
3	西 正記 岡田 尚子 愛知	× 0-2	× 1-2		× 1-2	0-3	4
4	田辺 将臣 山越 優衣 東京	○ 2-0	× 1-2	○ 2-1		2-1	1

+1

+1

+2

Cブロック		1	2	3	勝敗	順位
1	村松 涼平 藤野 由利江 愛知		× 0-2	× 1-2	0-2	3
2	伊佐 俊彦 伊佐 瑞穂 滋賀	○ 2-0		○ 2-0	2-0	1
3	藤田 剛正 松浦 加奈 愛知	○ 2-1	× 0-2		1-1	2

Dブロック		1	2	3	4	勝敗	順位
1	伊藤 拓磨 松本 成美 京都		× 0-2	× 0-2	× 0-2	0-3	4
2	荷川取 天 田口 靖羽 愛知	○ 2-0		× 1-2	× 1-2	1-2	3
3	深谷 亮太 松原 千明 愛知	○ 2-0	○ 2-1		○ 2-1	3-0	1
4	打越 達也 打越 弥生 東京	○ 2-0	○ 2-1	× 1-2		2-1	2

混合ダブルス1部・決勝トーナメント(X1K)「各ブロック1位」

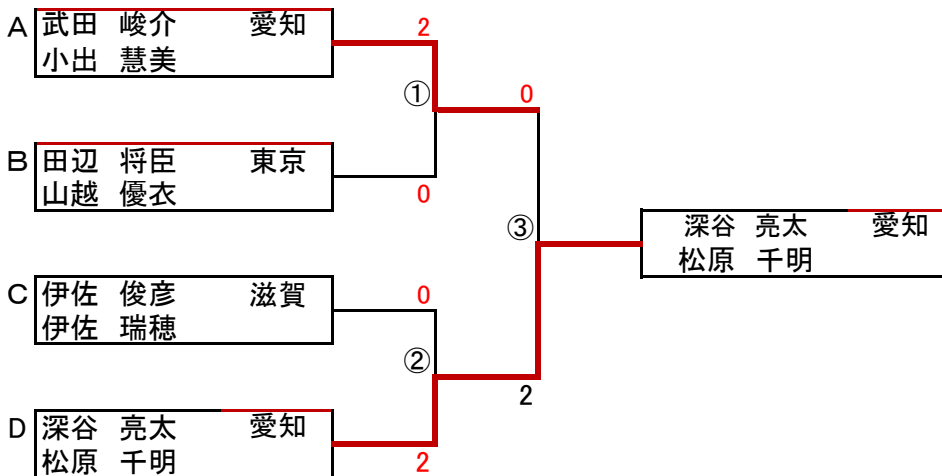

混合ダブルス2部・予選(X2)

2016年

12月10日(土)

Aブロック		1	2	3	勝敗	順位
-------	--	---	---	---	----	----

第31回全国スポーツ祭典バドミントン大会

1	飯島 達也 中川 裕華	東京		○ 2-1	○ 2-1	2-0	1
2	竹内 秀一 小林 弥生	東京	× 1-2		○ 2-0	1-1	2
3	土肥 友一 小澤 早紀	滋賀	× 1-2	× 0-2		0-2	3

Bブロック			1	2	3	4	勝敗	順位
1	中西 仁史 岡本 彩	滋賀		○ 2-1	× 0-2	× 1-2	1-2	3
2	城所 孝彰 笠井 美穂	東京	× 1-2		× 0-2	× 0-2	0-3	4
3	杉浦 学 隅田 安希子	神奈川	○ 2-0	○ 2-0		○ 2-0	3-0	1
4	西谷 勇人 澤田 純子	東京	○ 2-1	○ 2-0	× 0-2		2-1	2

Cブロック			1	2	3	4	勝敗	順位
1	山田 康太 大橋 未紀	愛知		○ 2-1	× 0-2	× 0-2	1-2	3
2	坂田 勇太 工藤 史子	東京	× 1-2		× 0-2	× 0-2	0-3	4
3	斉藤 由貴 越後谷あゆみ	東京	○ 2-0	○ 2-0		○ 2-1	3-0	1
4	近藤 純 村井 春香	東京	○ 2-0	○ 2-0	× 1-2		2-1	2

Dブロック			1	2	3	勝敗	順位
1	水口 誠太 前田 香織	埼玉		× 1-2	○ 2-0	1-1	2
2	具志堅 興祐 岡本 歩実	東京	○ 2-1		○ 2-0	2-0	1
3	近岡 美砂 田沼 旅宇	東京	× 0-2	× 0-2		0-2	3

混合ダブルス2部・決勝トーナメント(X2K)「各ブロック1位」

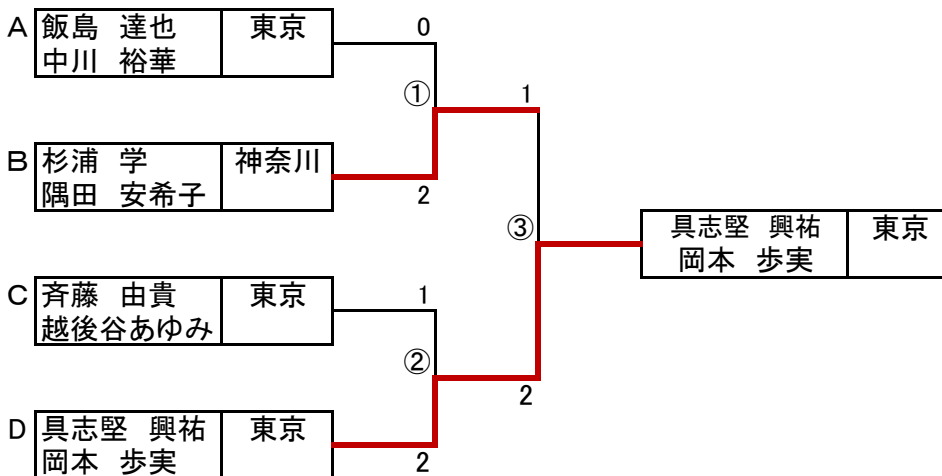

混合ダブルス3部・予選(X3)

2016年

12月10日(土)

Aブロック	1	2	3	勝敗	順位
-------	---	---	---	----	----

第31回全国スポーツ祭典バドミントン大会

1	中西 健太 山根 和也	愛知		×	0-2	×	0-2	0-2	3
2	斎藤 啓一 小見 美智子	東京	○	2-0		○	2-1	2-0	1
3	ブイ・ドク・ビン 井上 えりか	東京	○	2-0	×	1-2		1-1	2

Bブロック			1	2	3	4	勝敗	順位			
1	鈴木 修 菊地 真理子	東京		○	2-0	○	2-0	○	2-0	3-0	1
2	迫 亜弥 森 かなえ	愛知	×	0-2		×	0-2	×	0-2	0-3	4
3	大野 文明 稲 千賀子	東京	×	0-2	○	2-0		×	0-2	1-2	3
4	田辺 聡 田井 孝子	滋賀	×	0-2	○	2-0	○	2-0		2-1	2

混合ダブルス3部・決勝トーナメント( X3K )「各ブロック1位」

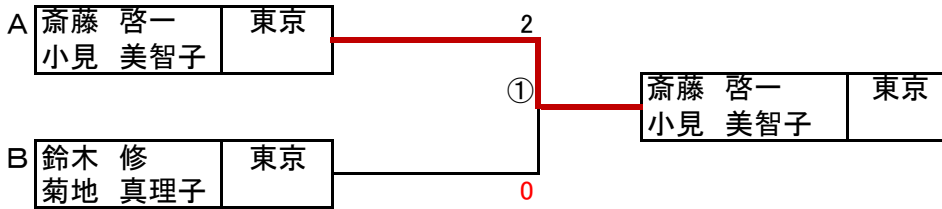

混合シニアダブルス30歳の部 決勝リーグ( X30K )

2016年 12月10日(土)

X30			1	2	3	勝敗	順位		
1	西山 恭平 真田 範子	愛知		○	2-0	○	2-0	2-0	1
2	神 智也 南村 真紀	東京	×	0-2		×	1-2	0-2	3
3	大八木 祐雅 東 なつき	東京	×	0-2	○	2-1		1-1	2

混合シニアダブルス40歳の部・予選( X40 )

2016年 12月10日(土)

Aブロック			1	2	3	勝敗	順位		
1	大塚 龍義 高倉 あゆみ	東京		○	2-0	○	2-0	2-0	1
2	谷口 浩一	滋賀	×			○		1-1	2

第31回全国スポーツ祭典バドミントン大会

4	谷口 啓子		0-2		2-0		
3	麻原 利浩 計良 幸代	埼玉	x 0-2	x 0-2		0-2	3

Bブロック			1	2	3	勝敗	順位
1	中村 博 井上 久美	京都		x 0-2	x 0-2	0-2	3
3	佐竹 和浩 岡本 のぞみ	滋賀	o 2-0		o 2-1	2-0	1
4	中野 和寿 川平 歩美	三重	o 2-0	x 1-2		1-1	2

Cブロック			1	2	3	勝敗	順位
1	高田 豊文 佐竹 充子	滋賀		x 0-2	o 2-0	1-1	2
2	伊藤 慎司 廣瀬 まり子	三重	o 2-0		o 2-0	2-0	1
3	安藤 真人 吉岡 美保	京都	x 0-2	x 0-2		0-2	3

Dブロック			1	2	3	勝敗	順位
1	落合 佐多央 落合 純子	静岡		o 2-0	o 2-0	2-0	1
2	谷口 裕久 平川 和佳	東京	x 0-2		o 2-0	1-1	2
3	辻 昭彦 福田 由里子	滋賀	x 0-2	x 0-2		0-2	3

混合シニアダブルス40歳の部・決勝トーナメント(X40K)「各ブロック1位」

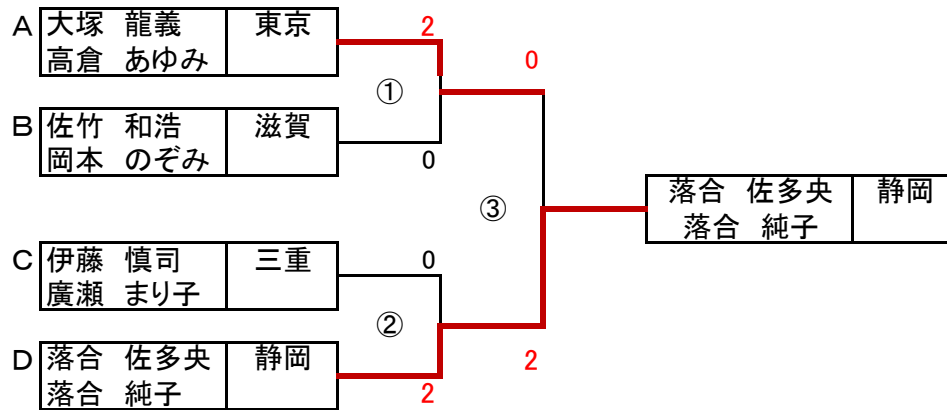

混合シニアダブルス50・60歳の部 決勝リーグ(X50・60K)

2016年 12月10日(土)

X50・60			1	2	3	4	勝敗	順位
1	掛水 孝男 掛水 佳子	京都		o 2-0	o 2-0	x 0-2	2-1	1
2	平田 庸一 加藤 かおり	愛知	x 0-2		o 2-1	o 2-0	2-1	2
3	大橋 敬一 石田 直美	京都	x 0-2	x 1-2		o 2-1	1-2	4
4	園部 繁夫 鈴木 信子	愛知	o 2-0	x 0-2	x 1-2		1-2	3

+2

+1

-2

-1

第31回全国スポーツ祭典バドミントン大会

男子ダブルス1部・予選(M1)

2016年

12月11日(日)

Aブロック			1	2	3	勝敗	順位
1	打越 達也 田辺 将臣	東京		○ 2-1	× 0-2	1-1 -1	3
2	坂口 公二郎 荷川取 天	愛知	× 1-2		○ 2-0	1-1 +1	1
3	伊藤 拓磨 藤本 隼生	京都	○ 2-0	× 0-2		1-1 0	2

Bブロック			1	2	3	勝敗	順位
1	武田 峻介 藤田 剛正	愛知		× 1-2	× 0-2	0-2	3
2	村松 涼平 深谷 亮太	愛知	○ 2-1		○ 2-0	2-0	1
3	世古 雄貴 森田 恒士	京都	○ 2-0	× 0-2		1-1	2

男子ダブルス1部・決勝トーナメント(M1K)「各ブロック1位」

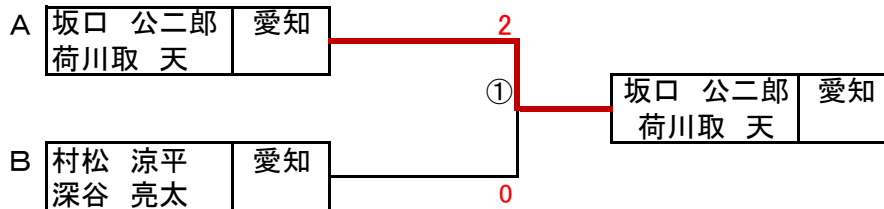

男子ダブルス2部・予選(M2)

2016年

12月11日(日)

Aブロック			1	2	3	勝敗	順位
1	澤井 寿季 饗庭 良哉	滋賀		○ 2-0	× 0-2	1-1	2
2	鈴木 修 ブイ・ドク・ビン	東京	× 0-2		× 0-2	0-2	3
3	斉藤 由貴 飯島 達也	東京	○ 2-0	○ 2-0		2-0	1

Bブロック			1	2	3	勝敗	順位
1	沖口 学 高安 健太郎	京都		× 0-2	× 0-2	0-2	3
2	吉田 浩紀 具志堅 興祐	東京	○ 2-0		○ 2-0	2-0	1
3	原 大二郎 河村 一総	千葉	○ 2-0	× 0-2		1-1	2

Cブロック			1	2	3	勝敗	順位
1	近藤 純 田沼 旅宇	東京		○ 2-0	○ 2-0	2-0	1
2	中西 仁史 伊崎 広志	滋賀	× 0-2		○ 2-1	1-1	2
3	月舘 新一 井川 岳永	千葉	× 0-2	× 1-2		0-2	3

Dブロック			1	2	3	勝敗	順位
1	須藤 隆行 高谷 昭一	山梨		○ 2-0	× 1-2	1-1	2
2	城所 孝彰 坂田 勇太	東京	× 0-2		× 0-2	0-2	3
3	西谷 勇人 町川 司	東京	○ 2-1	○ 2-0		2-0	1

男子ダブルス2部・決勝トーナメント(M2K)「各ブロック1位」



第31回全国スポーツ祭典バドミントン大会

1	座間味 星乃 山田 真実	愛知		x 0-2	x 0-2	x 0-2	0-3	4
2	藤野 由利江 田口 靖羽	愛知	o 2-0		x 1-2	x 0-2	1-2	3
3	打越 弥生 山越 優衣	東京	o 2-0	o 2-1		x 0-2	2-1	2
4	松浦 加奈 三原 知子	愛知	o 2-0	o 2-0	o 2-0		3-0	1

Bブロック			1	2	3	4	勝敗	順位	
1	目崎 なつみ 富永 瞳	東京		x 1-2	x 0-2	o 2-1	1-2	4	ポ -2
2	永田 奈智加 清水 葉月	愛知	o 2-1		x 1-2	x 0-2	1-2	3	+2
3	小出 慧美 松原 千明	愛知	o 2-0	o 2-1		x 1-2	2-1	2	+2 直接
4	懸本 千尋 小池 寿里	山梨	x 1-2	o 2-0	o 2-1		2-1	1	+2 直接

女子ダブルス1部・決勝トーナメント(W1K)「各ブロック1位」

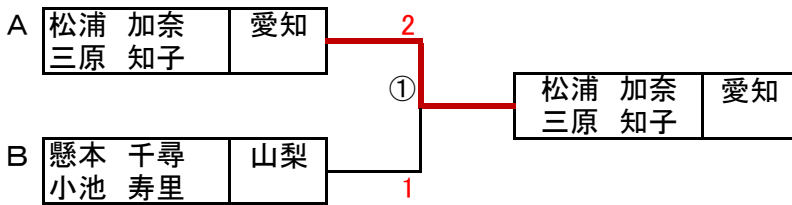

女子ダブルス2部・予選(W2)

2016年 12月11日(日)

Aブロック			1	2	3	勝敗	順位
1	大尻 加菜 岡本 歩実	東京		o 2-0	o 2-1	2-0	1
2	工藤 史子 笠井 美穂	東京	x 0-2		x 1-2	0-2	3
3	横田 美鈴 濱野 絵美	愛知	x 1-2	o 2-1		1-1	2

Bブロック			1	2	3	勝敗	順位
1	村井 春香 近岡 美砂	東京		x 0-2	o 2-0	1-1	2
2	本橋 瑠海 星 絢香	東京	o 2-0		o 2-0	2-0	1
3	印藤 千尋 石田 真紀	千葉	x 0-2	x 0-2		0-2	3

女子ダブルス2部・決勝トーナメント(W2K)「各ブロック1位」

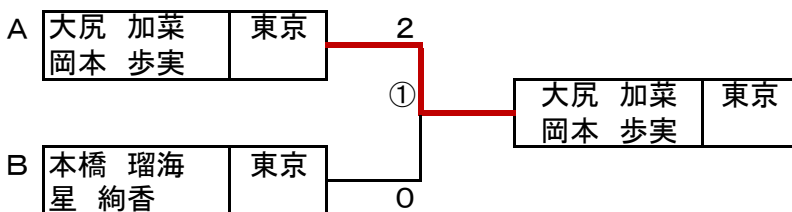

女子シニアダブルス30・40歳の部・決勝(W30・40 K)

2016年 12月11日(日)

W30・40			1	2	3	4	勝敗	順位
1	小嶋 真弓	愛知		o	x	o	2-1	2

第31回全国スポーツ祭典バドミントン大会

1	大西 晴美			2-0	0-2	2-0	2-1	2
2	橋本 絵里 中川 有美子	三重	x 0-2		x 0-2	○ 2-0	1-2	3
3	高倉 あゆみ 南村 真紀	東京	○ 2-0	○ 2-0		○ 2-0	3-0	1
4	稲 千賀子 菊地 真理子	東京	x 0-2	x 0-2	x 0-2		0-3	4

女子シニアダブルス50歳の部・決勝 (W50 K)

2016年

12月11日(日)

W50			1	2	3	勝敗	順位
1	吉浜 恵子 森谷 信江	愛知		○ 2-0	x 0-2	1-1	2
2	井上 えりか 小見 美智子	東京	x 0-2		x 0-2	0-2	3
3	伊藤 敦子 常守 智子	千葉	○ 2-0	○ 2-0		2-0	1