

男子予選 2015年11月14日 (土) 徳島県アミノバリューホール

<p>1組</p> <p>2 — 1 伊勢茶WINS 愛知 $2 \left\{ \begin{matrix} 25-12 \\ 25-16 \end{matrix} \right\} 0$</p> <p>0 — 2 ZEAL 大阪 $0 \left\{ \begin{matrix} 20-25 \\ 13-25 \end{matrix} \right\} 2$</p> <p>2 — 3 ミスターキートン 東京 $2 \left\{ \begin{matrix} 25-23 \\ 25-23 \end{matrix} \right\} 0$</p> <p>0 — 4 守山翔球会 滋賀</p>	<p>4組</p> <p>0 — 13 Nasty-One 群馬 $0 \left\{ \begin{matrix} 17-25 \\ 21-25 \end{matrix} \right\} 2$</p> <p>2 — 14 清 徳島 $2 \left\{ \begin{matrix} 25-22 \\ 25-23 \end{matrix} \right\} 0$</p> <p>0 — 15 gravity 大阪 $0 \left\{ \begin{matrix} 22-25 \\ 23-25 \end{matrix} \right\} 2$</p> <p>2 — 16 kitakoshi/バレーボールクラブ 埼玉</p>
<p>2組</p> <p>2 — 5 紅虎会 埼玉 $2 \left\{ \begin{matrix} 6-25 \\ 25-21 \\ 25-15 \end{matrix} \right\} 1$</p> <p>1 — 6 摂津排球会 大阪 $2 \left\{ \begin{matrix} 23-25 \\ 25-19 \\ 25-20 \end{matrix} \right\} 1$</p> <p>0 — 7 健友会 千葉 $0 \left\{ \begin{matrix} 24-26 \\ 24-26 \end{matrix} \right\} 2$</p> <p>2 — 8 PISTONSII 兵庫</p>	<p>5組</p> <p>0 — 17 ジャイアンツ 埼玉 $0 \left\{ \begin{matrix} 21-25 \\ 20-25 \end{matrix} \right\} 2$</p> <p>2 — 18 ANOC 徳島 $2 \left\{ \begin{matrix} 26-24 \\ 25-20 \end{matrix} \right\} 0$</p> <p>1 — 19 Lv1 千葉 $1 \left\{ \begin{matrix} 25-18 \\ 35-37 \\ 18-25 \end{matrix} \right\} 2$</p> <p>2 — 20 EXIT 大阪</p>
<p>3組</p> <p>0 — 9 volleyscho!A 上越甲信 $0 \left\{ \begin{matrix} 17-25 \\ 18-25 \end{matrix} \right\} 2$</p> <p>2 — 10 正球会 徳島 $1 \left\{ \begin{matrix} 25-21 \\ 25-27 \\ 17-25 \end{matrix} \right\} 2$</p> <p>2 — 11 PAOPAO組 兵庫 $2 \left\{ \begin{matrix} 28-26 \\ 25-15 \end{matrix} \right\} 0$</p> <p>0 — 12 野生児 神奈川</p>	<p>6組</p> <p>0 — 21 清球会 千葉 $0 \left\{ \begin{matrix} 23-25 \\ 19-25 \end{matrix} \right\} 2$</p> <p>2 — 22 東陵東京クラブ 埼玉 $2 \left\{ \begin{matrix} 25-15 \\ 25-16 \end{matrix} \right\} 0$</p> <p>2 — 23 VAP'S 兵庫 $2 \left\{ \begin{matrix} 25-15 \\ 25-14 \end{matrix} \right\} 0$</p> <p>0 — 24 鳴門教育大学 徳島</p>

男子予選 2015年11月14日 (土) 徳島県アミノバリューホール

7 組	2	25	エースクラブ	和歌山
		$2 \left\{ \begin{array}{l} 25 - 16 \\ 26 - 24 \end{array} \right\} 0$		0
	0	26	闘春会	埼玉
		$1 \left\{ \begin{array}{l} 12 - 25 \\ 17 - 25 \end{array} \right\} 2$		
	2	27	愛媛クラブ	愛媛
	$2 \left\{ \begin{array}{l} 25 - 23 \\ 21 - 25 \\ 25 - 20 \end{array} \right\} 1$		2	
	1	28	三重	三重

男子 1日目決勝トーナメント
11月14日(土) アミノバリューホール

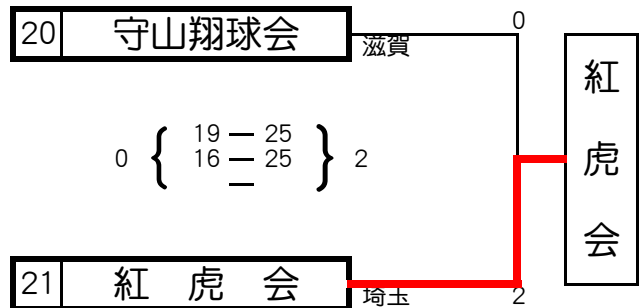
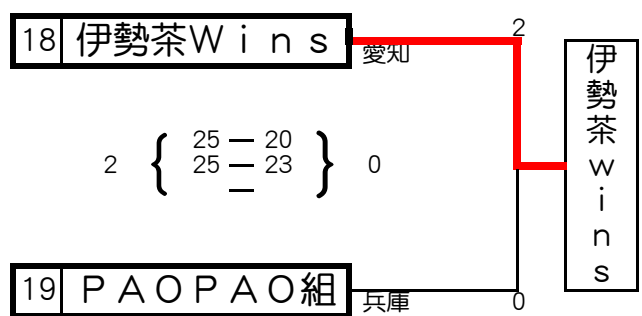
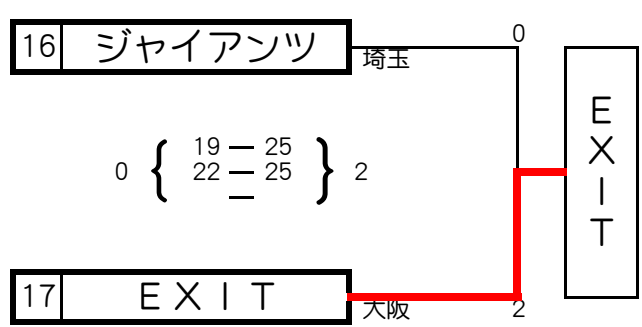
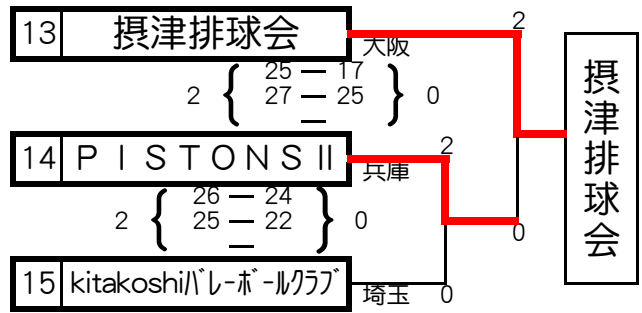
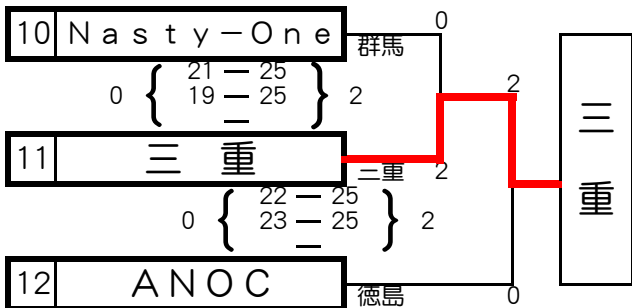
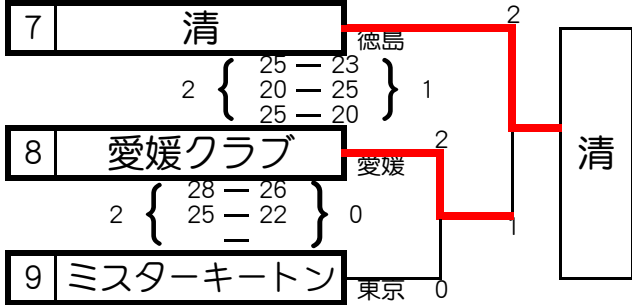
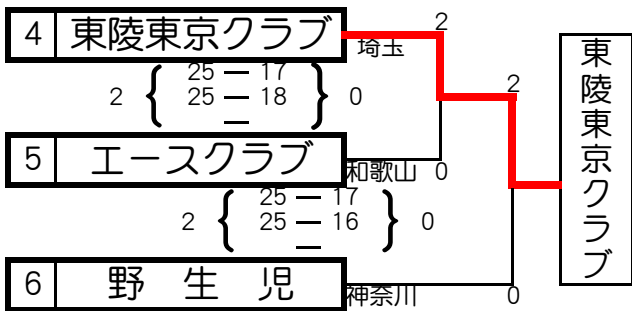
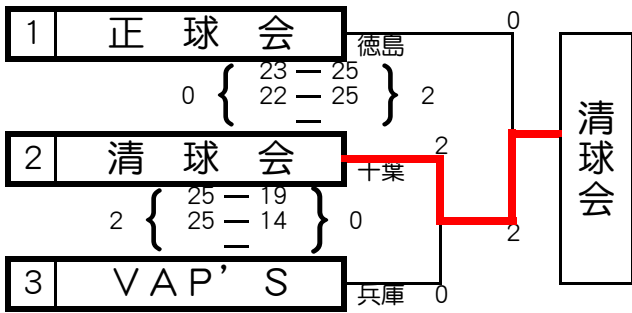

男子 2日目 決勝トーナメント
11月15日(日) 徳島市立体育館

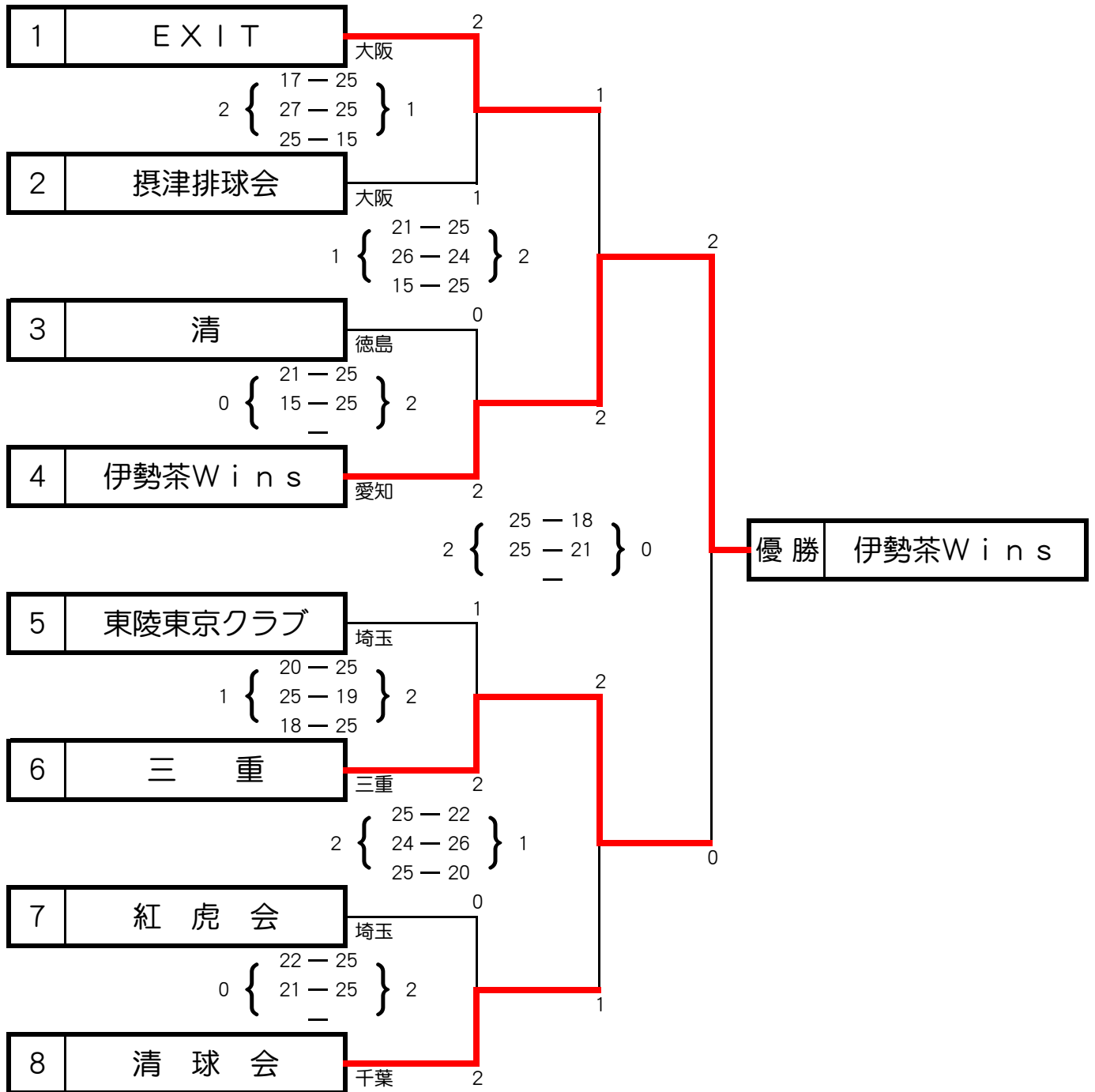

成績	チーム名	都道府県	個人賞	氏名
優勝	伊勢茶Wins	愛知県	最優秀選手賞	中川 一
準優勝	三重	三重県	優秀選手賞	山岡憲二
第3位	EXIT	大阪府	敢闘選手賞	紺野 圭佑
第3位	清球会	千葉県	敢闘選手賞	浅沼 克好

女子予選 2015年11月14日 (土) 徳島市立体育館

<p>1組</p> <p>2 1</p> <p>1 KAKALOTTO 千葉 2 { 23-25 } 1 2 { 25-18 } 25-14</p> <p>2 勇志会 大阪 2 { 25-15 } 0 2 { 25-10 } -</p> <p>2 0</p> <p>3 武蔵野大学 埼玉 2 { 25-13 } 0 2 { 25-13 } -</p> <p>0</p> <p>4 COCHON 徳島</p>	<p>4組</p> <p>13 葵 兵庫</p> <p>2 { 10-25 } 1 2 { 25-17 } 0 25-23 } 25-14 } 25-19 } - }</p> <p>2 { 25-16 } 0 25-19 } -</p> <p>愛知 岐阜</p> <p>14 PRINCESS 15 SPIRIT</p>
<p>2組</p> <p>0 2</p> <p>5 ANOC 徳島 0 { 12-25 } 2 0 { 9-25 } -</p> <p>2 6 かかしクラブ 兵庫 0 { 22-25 } 2 0 { 20-25 } -</p> <p>1 2</p> <p>7 スマイリー四国 香川 2 { 21-25 } 1 2 { 25-6 } 25-11 }</p> <p>2</p> <p>8 東洋大学TIES 埼玉</p>	<p>5組</p> <p>16 健友会 千葉</p> <p>2 { 25-13 } 0 0 { 17-25 } 2 25-16 } 0 { 19-25 } - } - }</p> <p>0 { 6-25 } 2 0 { 11-25 } - }</p> <p>徳島 大阪</p> <p>17 Seek 18 WINS</p>
<p>3組</p> <p>2 0</p> <p>9 <ればす 滋賀 0 { 18-25 } 2 0 { 20-25 } -</p> <p>0 10 Queen 大阪 2 { 25-21 } 0 2 { 25-22 } -</p> <p>0 0</p> <p>11 DOLCE 東京 0 { 20-25 } 2 0 { 21-25 } -</p> <p>2</p> <p>12 Flap 千葉</p>	<p>※ 4, 5組は上位2チームが決勝トーナメント進出</p>

女子 1日目決勝トーナメント

11月14日 (土) 徳島市立体育館

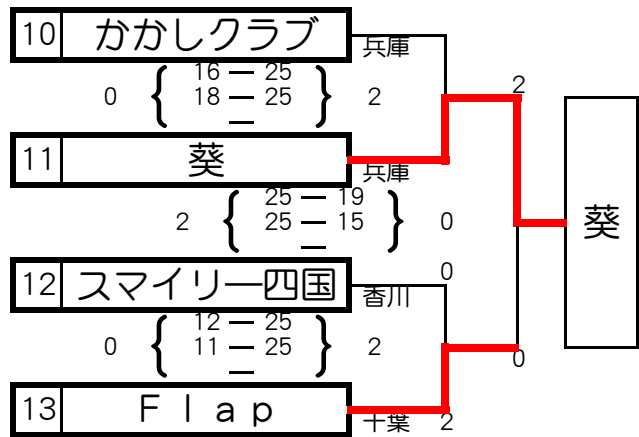
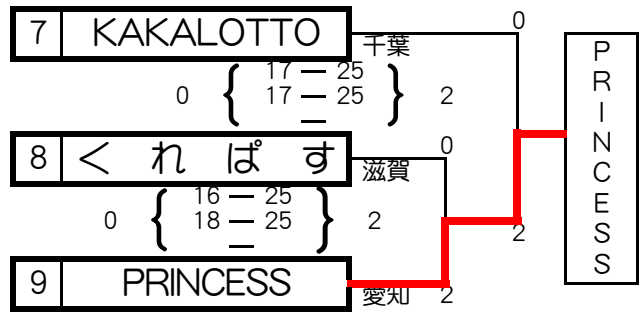
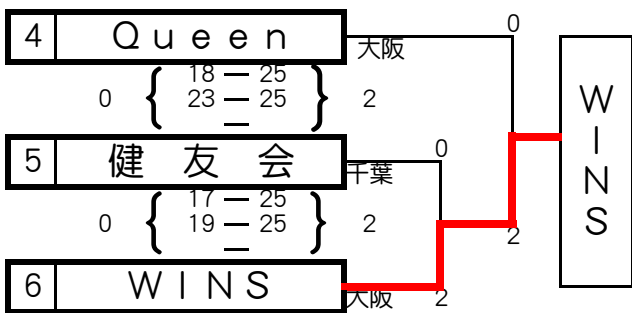
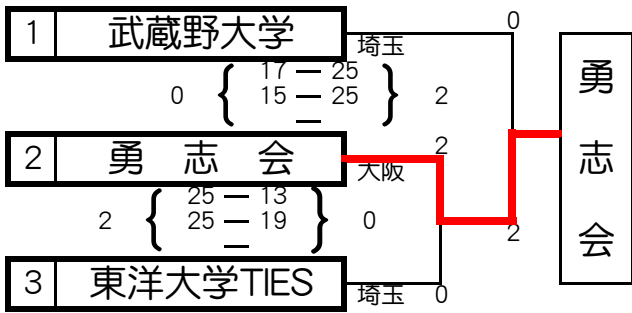

女子 2日目 決勝トーナメント

11月15日（日） 徳島市立体育館

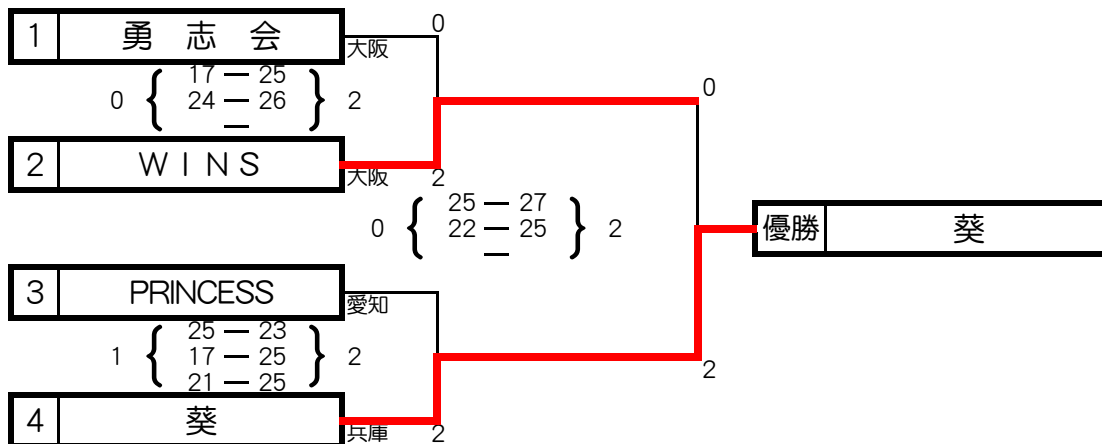

成績	チーム名	都道府県	個人賞	氏名
優勝	葵	兵庫県	最優秀選手賞	榎本 朝香
準優勝	WINS	大阪府	優秀選手賞	大山 夕花
第3位	勇志会	大阪府	敢闘選手賞	中林 優子
第3位	PRINCESS	愛知県	敢闘選手賞	高橋 菜穂子